

beko

Ugradbena pečnica

Perilica posuđa

Vgrajena pečica

Navodila za uporabo



BBIM12300XMPEF

385443200_3/ HR/ SL/ R.AA/ 27/04/23 16:49
7757783013

Dobrodošli!

Poštovani korisniče,

Zahvaljujemo na odabiru proizvoda Beko. Želimo da vam ovaj proizvod, proizveden primjenom visokokvalitetne i najsuvremenije tehnologije, učinkovito radi. Stoga pažljivo pročitajte ovaj priručnik i ostalu priloženu dokumentaciju prije upotrebe proizvoda.

Vodite računa o svim informacijama i upozorenjima navedenim u korisničkom priručniku. Na taj način zaštitit ćete sebe i proizvod od oštećenja koja mogu nastati.

Čuvajte korisnički priručnik. Ako proizvod odlučite proslijediti nekom drugom tada mu proslijedite i ovaj priručnik. Uvjeti jamstva, načini korištenja i rješavanja problema za vaš proizvod navedeni su u ovom priručniku.

Simboli i njihovi opisi u korisničkom priručniku:



Opasnost koja može rezultirati smrću ili ozljedom.



Važne informacije ili korisni savjeti za korištenje.



Pročitajte korisnički priručnik.



Upozorenje o vrućoj površini.

NAPOMEN Opasnost koja može rezultirati materijalnim oštećenjem proizvoda ili njegovog okruženja.

A

Arçelik A.Ş.

Karaağaç caddesi No:2-6
34445 Sütlüce/Istanbul/TURKEY

Made in TURKEY

Sadržaj

1 Sigurnosne upute.....	4	6.1.1 Slatice i jela iz pećnice.....	24
1.1 Namjena.....	4	6.1.2 Meso , riba i perad.....	28
1.2 Sigurnost djece, ranjivih osoba i kućnih ljubimaca	4	6.1.3 Roštilj	29
1.3 Električna sigurnost.....	5	6.1.4 Ispitivanje hrane	30
1.4 Siguran transport.....	6	7 Čišćenje i održavanje.....	31
1.5 Sigurna instalacija.....	7	7.1 Opće informacije o čišćenju.....	31
1.6 Sigurna upotreba.....	7	7.2 Pribor za čišćenje	33
1.7 Temperaturna upozorenja	8	7.3 Čišćenje upravljačke ploče.....	33
1.8 Upotreba pribora	8	7.4 Čišćenje unutrašnjosti pećnice (područje pečenja).....	33
1.9 Sigurnost prilikom kuhanja.	8	7.5 Jednostavno čišćenje parom.....	33
1.10 Sigurno održavanje i čišćenje.....	9	7.6 Čišćenje vrata pećnice	34
2 Upute za zaštitu okoliša.....	10	7.7 Uklanjanje unutarnjeg stakla na vratima pećnice	35
2.1 Direktiva o otpadu	10	7.8 Čišćenje lampice pećnice.....	36
2.1.1 Usklađenost s Direktivom o električnom i elektroničkom opremom (WEEE) i zbrinjavanju otpada:.....	10	8 Rješavanje problema	37
2.2 Informacije o ambalažnom materijalu	10		
2.3 Preporuke za uštedu energije.....	10		
3 Vaš proizvod.....	11		
3.1 Predstavljanje proizvoda.....	11		
3.2 Upute i upotreba upravljačke ploče proizvoda	11		
3.2.1 Upravljačka ploča	12		
3.2.2 Uvod u upravljačku ploču pećnice	12		
3.3 Radne funkcije pećnice.....	13		
3.4 Pribor proizvoda	14		
3.5 Upotreba pribora proizvoda	14		
3.6 Tehničke specifikacije.....	17		
4 Prva uporaba	18		
4.1 Prvo podešavanje mjerača vremena	18		
4.2 Početno čišćenje	18		
5 Rukovanje pećnicom.....	19		
5.1 Opće informacije o rukovanju pećnicom	19		
5.2 Rad upravljačke jedinice pećnice .	19		
5.3 Postavke	22		
6 Opće informacije o pečenju.....	24		
6.1 Opća upozorenja u vezi pripreme hrane u pećnici.	24		

1 Sigurnosne upute

- Ovaj odjeljak sadrži sigurnosne upute potrebne za spriječavanje opasnosti nastanka tjelesnih ozljeda i oštećenja materijala.
- Ako se proizvod predaje nekome u svrhu osobne upotrebe ili kao rabljeni uređaj, trebaju se također predati korisnički priručnik, oznake proizvoda i drugi odgovarajući dokumenti i dijelovi.
- Naša tvrtka neće biti odgovorna za štete koje mogu nastati ako se ove upute ne poštuju.
- Nepoštivanjem ovih uputa poništavaju se sva jamstva.
- Radove na instalaciji i popravak uvijek treba obaviti proizvođač, ovlaštenu servis ili osoba koju je odredio uvoznik.
- Koristite samo originalne rezervne dijelove i pribor.
- Ne vršite popravak i ne zamjenjujte komponente proizvoda sami osim ako to nije izričito navedeno u korisničkom priručniku.
- Na izvodite tehničke promjene na proizvodu.

1.1 Namjena

- Proizvod je namijenjen za primjenu u kućanstvima. Nije namijenjen za komercijalnu uporabu.
- Ne koristite proizvod u vrtu, na balkonima ili na otvorenom. Uređaj je namijenjen upotrebi u kućanstvima i kuhinjama za osoblje u trgovinama, uredima i drugim radnim okruženjima.
- **UPOZORENJE:** Ovaj proizvod treba se koristiti samo za kuhanje. Ne smije se koristiti za druge namijene, na primjer za grijanje prostorija.
- Pećnica se može koristiti za odmrzavanje, pečenje, prženje hrane i pečenje hrane na roštilju.
- Ovaj proizvod ne smije se koristiti za grijanje, grijanje kuhinjskog posuđa, vješanjem ručnika ili odjeće na ručke kako bi se osušili.

1.2 Sigurnost djece, ranjivih osoba i kućnih ljubimaca

- Djeca starija od 8 godina i starija te ljudi sa smanjenim tjelesnim, čulnim i mentalnim sposobnostima, kao i neupućene ili neiskusne osobe,

- moгу koristiti ovaj uređaj ako su pod nadzorom i ako su upućeni u sigurnu uporabu uređaja, kao i povezane opasnosti.
- Djeca se ne smiju igrati s uređajem. Djeca bez nadzora ne smiju čistiti ni vršiti korisničko održavanje uređaja, osim ako ih netko ne nadzire.
 - Ovaj uređaj ne smiju koristiti osobe sa smanjenim tjelesnim, psihičkim, senzornim ili mentalnim sposobnostima (uključujući djecu), osim ako nisu pod nadzorom ili ako su upućeni u rad proizvoda.
 - Djeca moraju biti pod nadzorom te treba voditi računa da se ne igraju s proizvodom.
 - Električni proizvodi su opasni za djecu i kućne ljubimce. Djeca i kućni ljubimci ne smiju se igrati s, penjati se na ili ulaziti u proizvod.
 - Na proizvod ne stavljajte predmete koje djeca mogu dohvatiti.
 - **UPOZORENJE:** Za vrijeme upotrebe pristupne površine proizvoda su vruće. Držite djecu dalje od proizvod.
 - Sav ambalažni materijal držite izvan dohvata djece. Postoji opasnost od ozljede i gušenja.
 - Kada su vrata otvorena tada ne postavljajte nikakav težak predmet na vrata i ne dozvolite djeci da sjede na njima. Možete izazvati prevrtanje ili oštećenje šarki vrata.
 - Zbog sigurnosti djece, isključite strujni utikač tako da se proizvodom ne može rukovati prije zbrinjavanja proizvoda.



1.3 Električna sigurnost

- Ukopčajte proizvod u uzemljenu utičnicu zaštićenu osiguračem koji odgovara nazivnim vrijednostima na nazivnoj pločici. Uzemljenje treba napraviti ovlašteni električar. Ne koristite proizvod koji nije uzemljen u skladu s lokalnim/nacionalnim propisima.
- Utikač ili električni priključak proizvoda treba biti na lako dostupnom mjestu (gdje ga neće zahvatiti plamen sa štednjaka). Ako to nije moguće, mora postojati mehanizam (osigurač, sklopka, itd.) na električnoj instalaciji s kojom je proizvod spojen, u skladu s propisima o električnoj energiji koji odvaja sve polove od mreže.

- Tijekom instalacije, popravka ili transporta proizvod ne smije biti ukopčan u strujnu utičnicu.
 - Proizvod ukopčajte u uzemljenu utičnicu koja naponom i frekvencijom odgovara vrijednostima na nazivnoj pločici.
 - Ako vaš proizvod nema kabel, koristite samo strujni kabel opisan u odjeljku „Tehničke specifikacije”
 - Ne gnječite strujni kabel ispod ili iza proizvoda. Na strujni kabel ne stavljajte teške predmete. Strujni kabel ne smije se savijati, gnječiti ni dolaziti u dodir s izvorom topline.
 - Tijekom upotrebe stražnja površina pećnice postaje vruća. Strujni kabeli ne smiju dodirivati stražnju površinu, priključci se mogu oštetiti.
 - Ne gnječite električne kabele s vratima pećnice i ne provlačite ih preko vrućih površina. U protivnom izolacija kabela može se otopiti i izazvati požar kao rezultat kratkog spoja.
 - Koristite samo originalni kabel. Ne koristite oštećene ili presječene kabele ni dodatne kabele.
 - Ako je strujni kabel oštećen, smije ga zamijeniti proizvođač, ovlašteni servis ili osoba koju je odredio uvoznik kako bi se spriječile moguće opasnosti.
 - **UPOZORENJE:** Prije zamjene svjetla pećnice svakako odspojite proizvod iz strujnog napajanja i izbjegnite opasnost od strujnog udara.. Iskopčajte proizvod ili isključite osigurač u razvodnoj kutiji.
- Ako vaš proizvod ima strujni kabel i utikač:
- Ne ukapčajte proizvod u utičnicu koja je olabavljena, ispada iz svog otvora, je slomljena, nečista, masna ili postoji opasnost od dodira s vodom (na primjer, voda koja može iscuriti s kuhinjske radne površine).
 - Utikač nikad ne dirajte mokrim rukama! Nikada ne isključujte utikač povlačenjem za kabel, uvijek ga izvucite držeći utikač.
 - Pobrinite se da utikač uređaja bude ispravno uključen u strujnu utičnicu i tako izbjegnite iskrenje.



1.4 Siguran transport

- Prije transporta proizvoda iskopčajte ga iz strujnog napajanja.

- Proizvod je težak, proizvod trebaju nositi barem dvije osobe.
- Ne koristite vrata i/ili ručke za transport ili premještanje proizvoda.
- Ne stavljajte stvari na proizvod i nosite proizvod tako da bude uspravan.
- Kada trebate transportirati proizvod omotajte ga sa zaštitnom folijom sa zračnim jastučićima ili debelim kartonom i dobro zalijepite. Dobro stegnite proizvod ljepljivom trakom i tako spriječite ispadanje ili pomicanje dijelova proizvoda i oštećenje proizvoda.
- Provjerite opći izgled vašeg proizvoda i pogledajte ima li oštećenja nastalih tijekom transporta.

1.5 Sigurna instalacija

- Prije instalacije proizvoda provjerite je li proizvod oštećen. Ako je proizvod oštećen nemojte ga instalirati.
 - Proizvod ne instalirajte pored izvora topline (radijatora, peći, itd.).
 - Područja oko ventilacijskih otvora proizvoda ne smiju biti blokirana.
- Radi sprječavanja pregrijavanja proizvod se ne smije postavljati iza ukrasnih pregrada.

1.6 Sigurna upotreba

- Provjerite je li proizvod isključen nakon svake upotrebe.
- Ako proizvod ne koristite duže vrijeme iskopčajte ga iz strujne utičnice ili isključite osigurač u razvodnoj kutiji.
- Ne koristite oštećeni ili neispravan proizvod. Ako postoje, odspojite električne/plinske priključke proizvoda i nazovite ovlašteni servis.
- Ne koristite proizvod ako mu je staklo na prednjim vratima napuklo ili uklonjeno.
- Ne penjite se na proizvod kako biste nešto dohvatili te ni iz drugog razloga.
- Nikada ne koristite proizvod kad vam je smanjena sposobnost prosuđivanja ili koordinacija zbog konzumacije alkohola i/ili lijekova.
- Zapaljivi predmeti koji se drže u prostoru za kuhanje mogu se zapaliti. Nikad ne čuvajte zapaljive predmete u prostoru za kuhanje.
- Ručka pećnice nije namijenjena za sušenje kuhinjskih krpa. Kada koristite

proizvod ne vješajte ručnika, rukavica ili slične tkanine na ručku.

- Šarke na vratima proizvoda pomiču se prilikom otvaranja i zatvaranja vrata i mogu se zaglaviti. Prilikom otvaranja/zatvaranja vrata ne držite dio sa šarkama.

1.7 Temperaturna upozorenja

- **UPOZORENJE:** Dostupni dijelovi proizvoda bit će vrući tijekom upotrebe. Trebate izbjegavati dodirivanje proizvoda i grijaćih elemenata. Djeca mlađa od 8 godina ne smije se približavati proizvodu ako uz njih nije odrasla osoba.
- Pored proizvoda ne stavljajte zapaljive/eksplozivne materijale jer će rubovi biti vrući prilikom rada.
- Može se ispustiti para stoga se držite podalje kada otvarate vrata pećnice. Para vam može opeći ruke, lice i/ili oči.
- Tijekom rada, proizvod se zagrijava. Trebate izbjegavati dodirivanje vrućih dijelova, unutrašnjosti pećnice i grijaćih elemenata.

- Uvijek koristite rukavice za pećnicu koje su otporne na toplinu kada stavljate u vruću pećnicu ili je vadite iz nje, itd.

1.8 Upotreba pribora

- Važno je da žičana rešetka roštilja i protvan budu ispravno postavljeni na žičanu rešetku. Detaljne informacije pogledajte u odjeljku „**Upotreba pribora**“.
- Pribor može oštetiti staklena vrata kada zatvarate vrata proizvoda. Pribor uvijek gurnite do kraja područja za pripremu hrane.

1.9 Sigurnost prilikom kuhanja.

- Pazite kad koristite alkoholna pića u jelima. Alkohol isparava pri visokim temperaturama i može uzrokovati požar pri kontaktu s vrućim površinama.
- Ostaci hrane, ulje, itd. na prostoru za kuhanje mogu se zapaliti. Prije kuhanja, uklonite takvu nečistoću.
- Opasnost od trovanja hranom: Ne držite hranu u pećnici više od sat prije i nakon pripreme. U protivnom može doći do trovanja hranom ili bolesti.

- Ne zagrijavajte zatvorene limenke ili staklenke u pećnici. Tlak koji se nakuplja u limenci/staklenci može izazvati njihovo pucanje.
- Masni papir postavite u posudu za kuhanje ili na pribor pećnice (protvan, žičanu rešetku, itd.) s hranom i stavite ih u zagrijanu pećnicu. Uklonite sav višak masnog papira koji visi s pribora ili posude i tako izbjegnite opasnost od kontakta s grijačima pećnice. Nikad ne koristite masni papir u pećnici kada je temperatura veća od maksimalne temperature navedene na masnom papiru kojeg koristite. Masni papir nikad ne postavljajte na dno pećnice.
- Protvan za pečenje, posude ili aluminijsku foliju nikad ne stavljajte izravno na dno pećnice. Nakupljena toplina može oštetiti dno pećnice.
- Zatvorite vrata kada koristite roštilj. Vruće površine mogu izazvati opekline!
- Hrana koja nije prikladna za pripremu na roštilju predstavlja opasnost od požara. Na ražnju pripremajte samo hranu

prikladnu za jaku vatru roštilja. Također, hranu ne stavljajte previše daleko na zadnji kraj roštilja. Ovo je najvruće područje i masna hrana se može zapaliti.



1.10 Sigurno održavanje i čišćenje

- Pričekajte da se proizvod ohladi prije čišćenja. Vruće površine mogu izazvati opekline!
- Proizvod nikad ne perite prskanjem ili ulijevanjem vode u njega! Postoji opasnost od strujnog udara!
- Nemojte koristiti parne čistače za čišćenje proizvoda jer to može izazvati strujni udar.
- Ne koristite gruba abrazivna sredstva za čišćenje, metalne strugalice, žičanu vunu ili izbjeljivače za čišćenje prednjih staklenih vrata pećnice/gornjih staklenih vrata pećnice (ako postoje). Ti materijali mogu ogrepsti ili slomiti staklene površine.
- Uvijek održavajte upravljačku ploču čistom i suhom. Vlažna i prljava površina može izazvati probleme prilikom upravljanja funkcijama.

2 Upute za zaštitu okoliša

2.1 Direktiva o otpadu

2.1.1 Usklađenost s Direktivom o električnom i elektroničkom opremom (WEEE) i zbrinjavanju otpada:

Ovaj proizvod sukladan je s Direktivom WEE Europske Unije (2012/19/EU). Na ovom proizvodu nalazi se klasifikacijski simbol otpadne električne i elektroničke opreme (WEEE).



Ovaj je proizvod proizveden s visokokvalitetnim dijelovima i materijalima koji se mogu ponovno upotrijebiti i prikladni su za reciklažu. Stoga, ne odlažite otpadne uređaje s

normalnim otpadom iz kućanstva i drugim otpadom na kraju servisnog vijeka. Odnosite ga na sabirno mjesto za recikliranje električne i elektroničke opreme. O sabirnim centrima raspitajte se kod lokalnih vlasti. Zbrinjavanje iskorištenih proizvoda pomaže u sprječavanju negativnih posljedica na okoliš i ljudsko zdravlje.

Usklađenost s direktivom RoHS:

Proizvod je sukladan s Direktivom RoHS Europske Unije (2011/65/EU). Ne sadrži štetne i zabranjene tvari naznačene u Direktivi.

2.2 Informacije o ambalažnom materijalu

Ambalažni materijal proizvoda proizveden je od materijala koji se može reciklirati u skladu s našim nacionalnim propisima o

zaštiti okoliša. Ambalažni materijal ne zbrinjavajte zajedno s otpadom iz domaćinstva i drugim otpadom, odnesite ga na sabirna mjesta za ambalažni materijal određena od strane lokalnih vlasti.

2.3 Preporuke za uštedu energije

U skladu s uredbom Komisije EU 66/2014, informacije o energetske učinkovitosti mogu se pronaći na potvrdi o kupnji isporučenoj s proizvodom.

Sljedeće preporuke pomoći će vam koristiti proizvod na ekološki i energetski učinkovit način.

- Prije pečenja odmrznite zamrznutu hranu.
- U pećnici koristite tamne ili emajlirane posude koji bolje prenose toplinu.
- Ako je u receptu ili korisničkom priručniku tako navedeno, uvijek zagrijte pećnicu. Tijekom pečenja ne otvarajte često vrata pećnice.
- Isključite proizvod 5 do 10 minuta prije kraja vremena pečenja hrane kako bi se hrana pekla duže vremena. Korištenjem topline možete uštedjeti 20% potrošene energije.
- Nastojite pripremati više od jednog jela u pećnici. Možete spremati dva jela istovremeno stavljanjem dvije posude na žičani držač. Uz to, ako pripremate jela jedno iza drugog to će uštedjeti energiju, jer pećnica neće izgubiti toplinu.
- Ne otvarajte vrata pećnice tijekom rada funkcije "Eco zagrijavanje ventilatorom". Ako se vrata ne otvaraju, tada se unutarnja temperatura optimizira kako bi se uštedjela energija prilikom rada funkcije Eco zagrijavanje ventilatorom, a navedena temperatura može se razlikovati od one prikazane na zaslonu.

3.1 Predstavljanje proizvoda

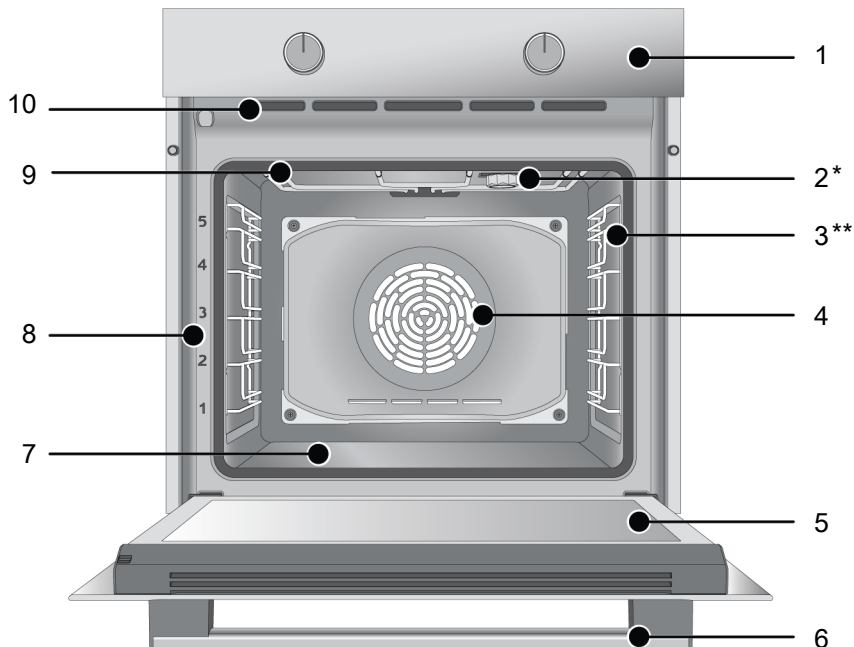

1 Upravljačka ploča

3 Police od žice

5 Vrata

7 Donji grijač (ispod čelične ploče)

9 Gornji grijač

2 Lampica

4 Motor ventilatora (iza čelične ploče)

6 Ručka

8 Položaji policia

10 Ventilacijske rupe

* Razlikuje se ovisno o modelu. Vaš proizvod možda nema svjetlo ili se vrsta i mjesto svjetla mogu razlikovati od ilustracije. (Razlikuje se ovisno o modelu. Vaš proizvod možda nije opremljen žičanom rešetkom. Na slici, proizvod sa žičanom rešetkom prikazan je kao primjer.)

** Razlikuje se ovisno o modelu. Vaš proizvod možda nije opremljen sa žičanom rešetkom. Na slici je prikazan proizvod sa žičanom rešetkom kao primjer. (Razlikuje se ovisno o modelu. Vaš proizvod možda nije opremljen žičanom rešetkom. Na slici, proizvod sa žičanom rešetkom prikazan je kao primjer.)

3.2 Upute i upotreba upravljačke ploče proizvoda

U ovom odjeljku možete pronaći pregled i osnovne načine korištenja upravljačke ploče proizvoda. Može biti razlika u slikama i nekim funkcijama ovisno o vrsti proizvoda.

3.2.1 Upravljačka ploča

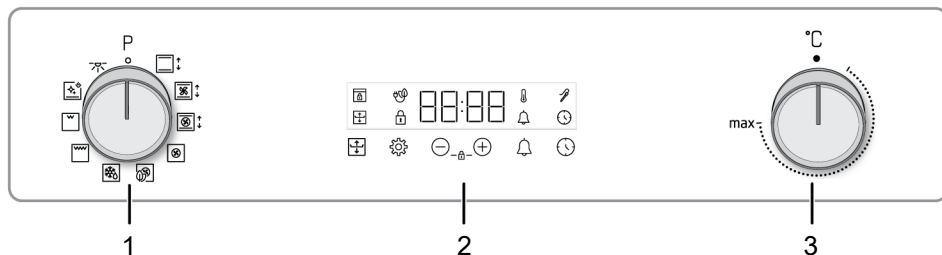

- 1 Gumb za odabir funkcije
- 3 Okretni gumb odabira temperature

- 2 Mjerač vremena

Ako se vašim uproizvodom upravlja pomoću okruglih gumba, na nekim modelima ovi okrugli gumbi mogu biti takvi da izađu kada ih se pritisne (ugurani gumbi). Za postavke podešene pomoću ovih okretnih gumba, prvo pritisnite odgovarajući okretni gumb i izvucite ga. Nakon podešavanja, ponovno ga pritisnite i zamijenite okretni gumb.

3.2.2 Uvod u upravljačku ploču pećnice

Gumb za odabir funkcije

Pomoću gumba za odabir funkcija možete odabrati funkcije rada pećnice. Okrenite lijevo/desno iz zatvorenog (gornjeg) položaja za odabir.

Gumb za temperaturu

Pomoću gumba za temperaturu možete odabrati temperaturu na kojoj želite kuhati. Okrenite u smjeru kazaljke na satu iz zatvorenog (gornjeg) položaja za odabir.

Indikator unutarnje temperature pećnice





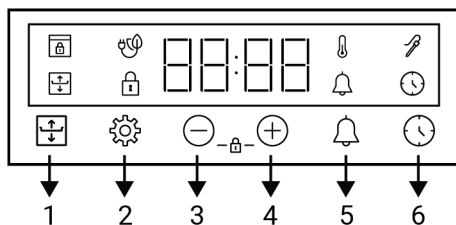



Unutarnju temperaturu pećnice možete vidjeti na pokazivaču vremena. Pećnica se zagrijava dok ne postigne zadanu temperaturu i održava tu temperaturu, a animacija zagrijavanja u 3 retka treperi krajnje desno. Kada temperatura pećnice dosegne zadanu vrijednost, ova animacija prestaje i simbol "C" se stalno pojavljuje pored zadane vrijednosti temperature.

Mjerač vremena (Razlikuje se ovisno o modelu. Vaš proizvod možda nije opremljen žičanom rešetkom. Na slici, proizvod sa žičanom rešetkom prikazan je kao primjer.)



- 1 (Razlikuje se ovisno o modelu. Vaš proizvod možda nije opremljen žičanom rešetkom. Na slici, proizvod sa žičanom rešetkom prikazan je kao primjer.)
- 2 Tipka za postavke (Razlikuje se ovisno o modelu. Vaš proizvod možda nije opremljen žičanom rešetkom. Na slici, proizvod sa žičanom rešetkom prikazan je kao primjer.)
- 3 Tipka za smanjenje (Razlikuje se ovisno o modelu. Vaš proizvod možda nije opremljen žičanom rešetkom. Na slici, proizvod sa žičanom rešetkom prikazan je kao primjer.)
- 4 Tipka za povećanje (Razlikuje se ovisno o modelu. Vaš proizvod možda nije opremljen žičanom rešetkom. Na slici, proizvod sa žičanom rešetkom prikazan je kao primjer.)
- 5 Tipka alarma (Razlikuje se ovisno o modelu. Vaš proizvod možda nije opremljen žičanom rešetkom. Na slici, proizvod sa žičanom rešetkom prikazan je kao primjer.)
- 6 Tipka za podešavanje vremena (Razlikuje se ovisno o modelu. Vaš proizvod možda nije opremljen žičanom rešetkom. Na slici, proizvod sa žičanom rešetkom prikazan je kao primjer.)











Simboli na zaslonu

-  : Simbol vremena pečenja
-  :
-  : Simbol alarma
-  : Simbol sonde za meso *
-  : Simbol zaključavanja tipki
-  : Simbol temperature
-  : Simbol za pečenje s funkcijom eco fan
-  : Simbol zaključavanja vrata *

* Razlikuje se ovisno o modelu proizvoda. Možda nije dostupan na vašem proizvodu.

3.3 Radne funkcije pećnice

U tablici funkcija možete vidjeti radne funkcije pećnice te najvišu i najnižu temperaturu koja se može podesiti za ove funkcije. Raspored načina rada prikazan ovdje može se razlikovati od rasporeda na vašem proizvodu.

Simbol funkcije	Opis funkcije	Raspon temperature (°C)	Opis i upotreba
	Svjetlo pećnice	-	Nijedan grijač ne radi u pećnici. Svijetli samo svjetlo pećnice.
	Rad s ventilatorom	-	Pećnica se nije zagrijala. Radi samo ventilator (na stražnjoj stijenci). Zamrznuta hrana s granulama se polako odmrzava na sobnoj temperaturi, kuhana hrana je ohlađena. Vrijeme potrebno za odmrzavanje cijelog komada mesa je duže nego za hranu sa zrnjem.
	Gornji i donji grijač	40-280	Hrana se istovremeno grije od gore i dolje. Pogodno je za kolače, slastice i torte u kalupima za pečenje. Peče se samo u jednoj posudi.
	Donji grijač	40-220	Uključen je samo donji grijač. Prikladno za hranu koja treba potamnjeti s donje strane. Ova funkcija treba se koristiti i za jednostavno čišćenje parom.
	Donji/gornji grijač s ventilatorom	40-280	Vrući zrak kojeg zagrijavaju gornji i donji grijači ravnomjerno je raspoređen i brzo prolazi pećnicom pomoću ventilatora. Peče se samo u jednoj posudi.
	Zagrijavanje ventilatorom	40-280	Vrući zrak kojeg zagrijava grijač ventilatora ravnomjerno je raspoređen i brzo prolazi pećnicom pomoću ventilatora. Prikladno za pečenje u više posuda na policama različite razine.
	Eco zagrijavanje ventilatorom	160-220	Kako biste uštedjeli energiju, možete koristiti ovu funkciju umjesto korištenja "Zagrijavanje ventilatorom" u rasponu od 160-220°C. Ali; vrijeme kuhanja bit će nešto duže.
	Funkcija „3D“	40-280	Rade gornji grijač, donji grijač i grijač ventilatora. Sa svih strana proizvoda kuha se jednako i brzo. Peče se samo u jednoj posudi.
	Donji roštilj	40-280	Radi mali roštilj na stropu pećnice. Prikladno za pečenje na roštilju malih količina hrane.
	Cijeli roštilj	40-280	Radi veliki roštilj na stropu pećnice. Prikladno za pečenje na roštilju velikih količina hrane.

3.4 Pribor proizvoda

Za proizvod postoji razni pribor. U ovom dijelu dostupan je opis pribora i opis ispravne upotrebe. Ovisno o modelu proizvoda, dostavljeni pribor može se razlikovati. Sav pribor opisan u ovim uputama za upotrebu možda nije dostupan u vašem proizvodu.



Posude u vašem proizvodu mogu se izobličiti zbog utjecaja topline. To, međutim, ne utječe na rad uređaja. Izobličenje nestaje kada se posuda ohladi.

Standardni pladanj

Koristi se za slastice, zamrznutu hranu ili prženje velikih komada.

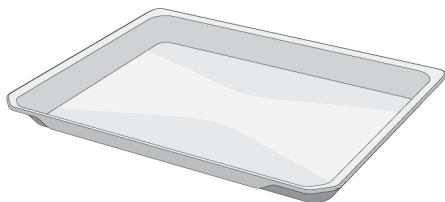

Žičana rešetka za roštilj

Koristite je za prženje ili za postavljanje hrane koja će se peći, pržiti i dinstati na željenoj polici pećnice.

Na modelima sa žičanim policama :

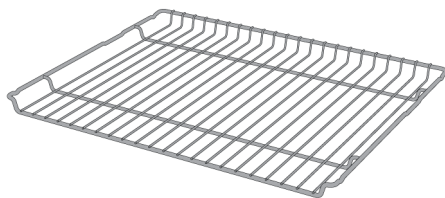

Na modelima bez žičanih policama :

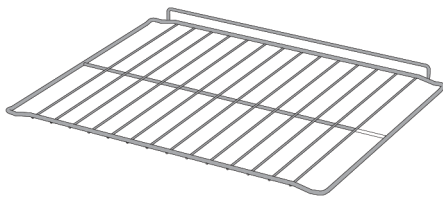

3.5 Upotreba pribora proizvoda

Police za pečenje

Postoji 5 razina položaja policia u prostoru za pečenje. Raspored policia možete vidjeti prema brojevima na prednjem okviru pećnice.

Na modelima sa žičanim policama :

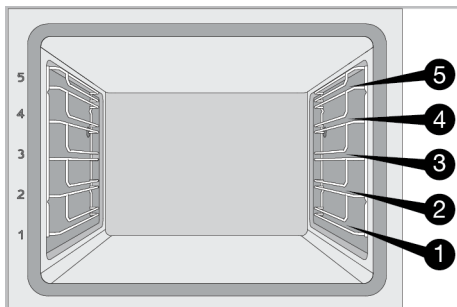

Na modelima bez žičanih policama :

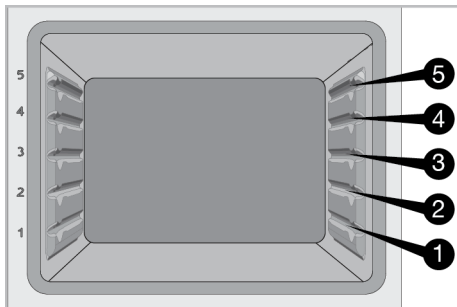

Stavite žičanu rešetku roštilja na police za pečenje

Na modelima sa žičanim policama :

Jako je važno da žičanu rešetku roštilja ispravno postavite na police sa žicom. Prilikom stavljanja žičane rešetke roštilja

na željenu policu otvoreni dio mora biti okrenut prema naprijed. Za bolje pečenje, žičana rešetka roštilja mora se učvrstiti zatvaračem za žičanu policu. Ne smije preći dalje od zatvarača i doći u kontakt sa stražnjom stijenkom pećnice.

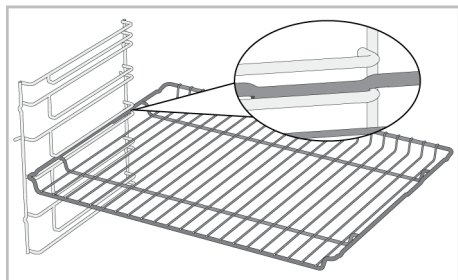

Na modelima bez žičanih policama :

Jako je važno da žičanu rešetku roštilja ispravno postavite na bočne police. Žičana rešetka roštilja ima jedan smjer prilikom stavljanja na policu. Prilikom stavljanja žičane rešetke roštilja na željenu policu otvoreni dio mora biti okrenut prema naprijed.

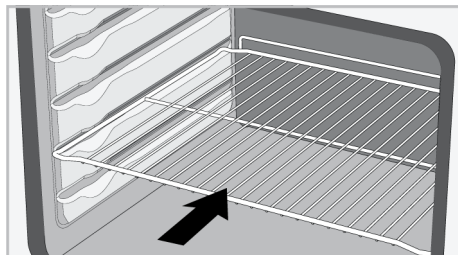

Stavljanje posude na police za pečenje

Na modelima sa žičanim policama :

Jako je važno da posude ispravno stavite na police sa žicom. Prilikom stavljanja posude na željenu policu dio za kojeg se posuda drži mora biti okrenut prema naprijed. Za bolje pečenje, posuda se mora učvrstiti zatvaračem za žičanu policu. Ne smije preći dalje od utora zatvarača i doći u kontakt sa stražnjom stijenkom pećnice.

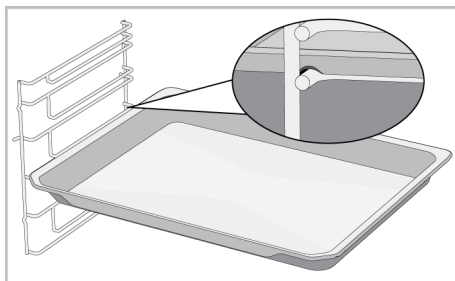

Na modelima bez žičanih policama :

Jako je važno da posude ispravno stavite na bočne police. Posuda ima jedan smjer prilikom stavljanja na policu. Prilikom stavljanja posude na željenu policu dio za kojeg se posuda drži mora biti okrenut prema naprijed.

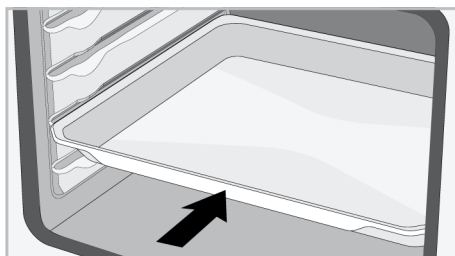

Funkcija zatvarača žičane rešetke roštilja

Funkcija zatvarača je spriječiti žičanu rešetku roštilja da padne sa žičane police. Pomoću ove funkcije možete jednostavno i sigurno izvaditi hranu. Kada izvlačite žičanu rešetku roštilja možete je izvući dok ne dođe do zatvarača. Morate preći preko zatvarača ako je želite potpuno ukloniti.

Na modelima sa žičanim policama :

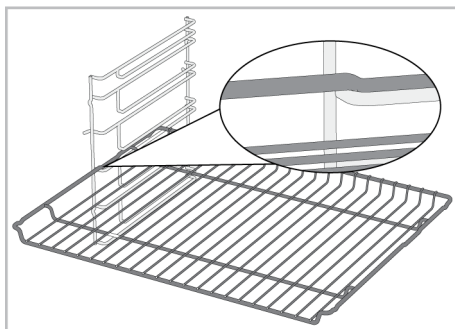

Na modelima bez žičanih policica :

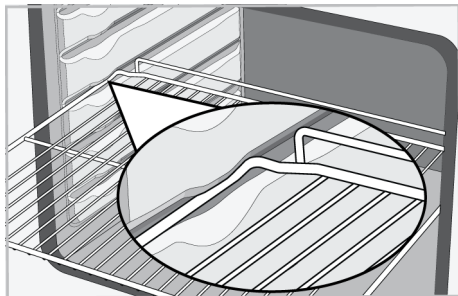

Funkcija zaustavljanja posude - Na modelima sa žičanim policama

Postoji i funkcija zatvarača koja sprječava posudu da padne sa žičane rešetke. Prilikom uklanjanja posude, otpustite je sa stražnjeg utora zaustavljača i povucite je prema sebi dok ne dođe do prednje strane. Morate preći preko zatvarača ako je želite potpuno ukloniti.

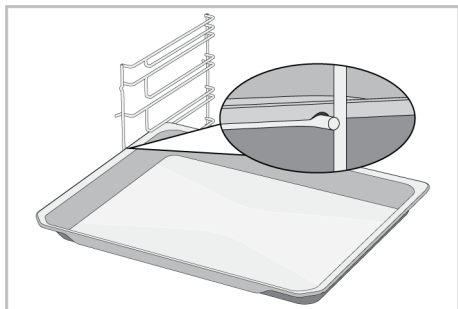
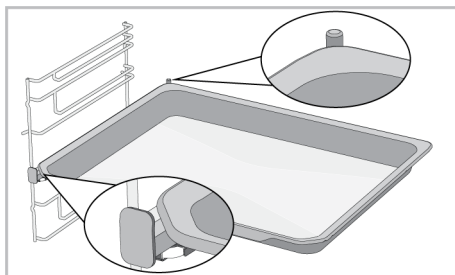
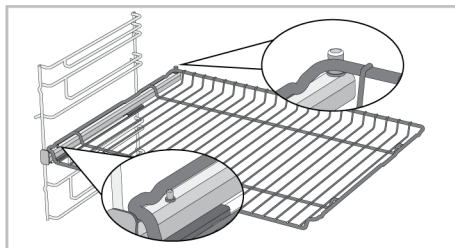

Ispravno postavljanje žičane rešetke roštilja i teleskopske vodilice-Modeli sa žičanim policama i teleskopski modeli

Zahvaljujući teleskopskoj vodilici posude ili žičana rešetka roštilja lako se instaliraju i uklanjaju. Kada koristite posude i žičanu rešetku roštilja s teleskopskom vodilicom pazite da se zatici na prednjoj i stražnjoj teleskopskoj vodilici naslone na rubove roštilja i posude (prikazano na slici).

3.6 Tehničke specifikacije

Opće specifikacije	
Vanjske dimenzije proizvoda (visina/širina/dubina) (mm)	595 /594 /567
Instalacijske dimenzije pećnice (visina/širina/dubina) (mm)	590 - 600 /560 /min. 550
Napon/Frekvencija	220-240 V ~; 50 Hz
Vrsta kabela i korišten presjek/presjek prikladan za upotrebu na proizvodu	min. H05VV-FG 3 x 1,5 mm ²
Ukupna potrošnja energije (kW)	3,3
Tip pećnice	Višenamjenska pećnica

Osnovno: Informacije na energetske oznaci električnih pećnica za upotrebu u kućanstvu su navedene u skladu sa standardom EN 60350-1/IEC 60350-1. Vrijednosti su utvrđene u Gornji i donji grijač ili ako postoji u funkcijama Donji/gornji grijač s ventilatorom sa standardnim opterećenjem.

Razred energetske učinkovitosti određen je u skladu sa sljedećom prioritizacijom ovisno o tome postoje li navedene funkcije na proizvodu ili. 1-Eco zagrijavanje ventilatorom , 2-Zagrijavanje ventilatorom , 3-Donji roštilj s ventilatorom , 4-Gornji i donji grijač.



Tehničke specifikacije mogu biti promijenjene bez prethodne obavijesti zbog poboljšanja kvalitete proizvoda.



Slike u ovom priručniku su shematske i ne moraju točno odgovarati proizvodu.



Vrijednosti navedene na oznakama proizvoda ili u njegovoj popratnoj dokumentaciji su dobivene u laboratorijskim uvjetima u skladu s odgovarajućim standardima. Ovisno o uvjetima rada i okoline proizvoda, te vrijednosti mogu biti različite.

4 Prva uporaba

Prije početka upotrebe proizvoda preporučuje se obaviti navedeno u odjeljcima u nastavku.

4.1 Prvo podešavanje mjerača vremena

i Uvijek podesite vrijeme prije upotrebe pećnice. Ako ga ne podesite, tada neke modele pećnica nije ih moguće koristiti za pečenje.

1. Kada se pećnica uključi prvi put na polju sata prikazat će se "12:00", a na zaslonu će treperiti simbol ⌚.
2. Vrijeme podesite dodiranjem na gumbе ⊕/⊖.

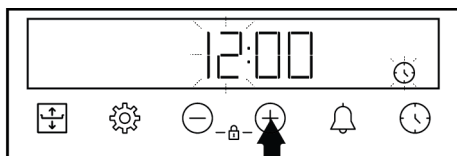

3. Za aktiviranje polja minute dodirnite gumb ⌚ ili ⚙️.

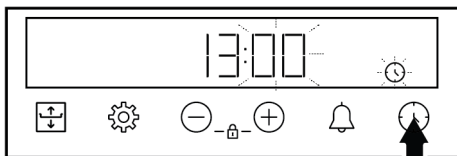

4. Dodirnite gumbе ⊕/⊖ i podesite minute.

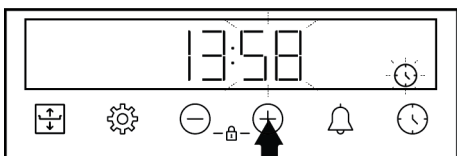

5. Potvrdite postavku dodiranjem gumba ⌚.

⇒ Vrijeme je podešeno, a simbol ⌚ nestaje sa zaslona.

i Ako prvi mjerac vremena nije podešen, "12:00" i simbol ⌚ nastavljaju treperiti, a pećnica neće početi s radom. Da bi vaša pećnica radila, morate potvrditi doba dana postavljanjem vremena ili dodirivanjem ⌚ ključ kada je na "12:00". Postavku vremena možete kasnije promijeniti kako je opisano u odjeljku "Ayarlar".

i U slučaju nestanka struje, točno vrijeme će se poništiti. Možete ga podesiti kasnije

4.2 Početno čišćenje

1. Uklonite sve materijale pakiranja.
2. Uklonite sav pribor iz pećnice koji je dostavljen s proizvodom.
3. Uključite proizvod na 30 minuta i zatim ga isključite. Na ovaj način, ostaci hrane i slojevi koji su zaostali u pećnici tijekom proizvodnje će se zapaliti i očistiti.
4. Kada rukujete proizvodom, odaberite najveću temperaturu i radnu funkciju u kojoj rade svi grijači proizvoda. Pogledajte „Radne funkcije pećnice [► 13]“. U sljedećem odjeljku možete naučiti kako rukovati pećnicom.
5. Pričekajte neka se pećnica ohladi.
6. Obrišite površine proizvoda mokrom krpom ili spužvom i osušite krpom.

Prije upotrebe pribora:

Očistite pribor kojeg ste izvadili iz pećnice s vodom i deterdžentom i mekanom spužvom za pranje.

NAPOMENA: Neki deterdženti ili sredstva za čišćenje mogu oštetiti površinu. Ne koristite abrazivna sredstva, prašak za čišćenje ili bilo kakve oštre predmete za čišćenje.

NAPOMENA: Tijekom prve upotrebe, nekoliko sati može izlaziti dim i osjećati se neugodan miris. To je normalno, a dobra

ventilacija će to ukloniti. Izbjegavajte izravno udisati dim i neugodan miris iz pećnice.

5 Rukovanje pećnicom

5.1 Opće informacije o rukovanju pećnicom

Ventilator (Razlikuje se ovisno o modelu proizvoda. Možda nije dostupan na vašem proizvodu.)

Proizvod je opremljen ventilatorom za hlađenje. Ventilator za hlađenje aktivira se automatski kada je to potrebno i hladi prednji dio proizvoda i kuhinjski element. Automatski se deaktivira kada se dovrši postupak hlađenja. Vrući zrak izlazi kroz vrata pećnice. Ne prekrivajte ventilacijske otvore. U protivnom pećnica se može pregrijati. Ventilator za hlađenje nastavlja raditi za vrijeme rada pećnice ili nakon što se pećnica isključi (približno 20-30 minuta). Ako pripremate hranu programiranjem tajmera pećnice na kraju vremena pripreme hrane, ventilator za hlađenje isključuje se sa svim funkcijama. Korisnik ne može odrediti vrijeme rada ventilatora za hlađenje. On se uključuje i isključuje automatski. Ovo nije pogreška.

Svjetlo pećnice

Svjetlo pećnice uključuje se kada pećnica počne s radom. Kod nekih modela, svjetlo gori tijekom rada, dok se kod nekih modela isključi nakon nekog vremena.

Kod nekih funkcija pečenja svjetlo se nikad ne uključuje zbog uštede energije.

Ako želite da svjetlo pećnice neprekidno gori tada odaberite radnu funkciju "Svjetlo pećnice" pomoću kotačića za odabir funkcije.

5.2 Rad upravljačke jedinice pećnice

Općenita upozorenja za upravljačku jedinicu pećnice

- Maksimalno vrijeme koje se može postaviti za proces pečenja je 5 sati 59 minuta. U slučaju nestanka struje program se poništava. Trebat ćete ga ponovno programirati.
- Prilikom svakog podešavanja, na zaslonu će treperiti odgovarajući simboli. Trebate kratko pričekati da se postavke spreme.
- Ako ste podesili bilo koju postavku pečenja tada se točno vrijeme ne može podesiti.
- Ako je vrijeme pečenja podešeno kada je pečenje počelo tada se na zaslonu prikazuje preostalo vrijeme.
- U slučajevima kada je podešeno vrijeme pečenja ili vrijeme završetka pečenja, tada ih možete automatski poništiti dugim dodirima na gumb ⌚.



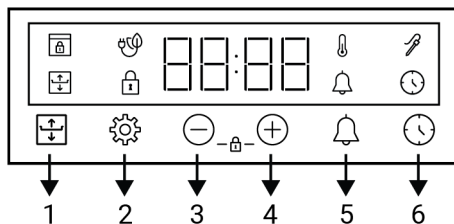





Mjerač vremena (Razlikuje se ovisno o modelu. Vaš proizvod možda nije opremljen žičanom rešetkom. Na slici, proizvod sa žičanom rešetkom prikazan je kao primjer.)



- 1 (Razlikuje se ovisno o modelu. Vaš proizvod možda nije opremljen žičanom rešetkom. Na slici, proizvod sa žičanom rešetkom prikazan je kao primjer.)
- 2 Tipka za postavke (Razlikuje se ovisno o modelu. Vaš proizvod možda nije opremljen žičanom rešetkom. Na slici, proizvod sa žičanom rešetkom prikazan je kao primjer.)

- 3 Tipka za smanjenje (Razlikuje se ovisno o modelu. Vaš proizvod možda nije opremljen žičanom rešetkom. Na slici, proizvod sa žičanom rešetkom prikazan je kao primjer.)
- 4 Tipka za povećanje (Razlikuje se ovisno o modelu. Vaš proizvod možda nije opremljen žičanom rešetkom. Na slici, proizvod sa žičanom rešetkom prikazan je kao primjer.)
- 5 Tipka alarma (Razlikuje se ovisno o modelu. Vaš proizvod možda nije opremljen žičanom rešetkom. Na slici, proizvod sa žičanom rešetkom prikazan je kao primjer.)
- 6 Tipka za podešavanje vremena (Razlikuje se ovisno o modelu. Vaš proizvod možda nije opremljen žičanom rešetkom. Na slici, proizvod sa žičanom rešetkom prikazan je kao primjer.)

Simboli na zaslonu

-  : Simbol vremena pečenja
-  :
-  : Simbol alarma
-  : Simbol sonde za meso *
-  : Simbol zaključavanja tipki
-  : Simbol temperature
-  : Simbol za pečenje s funkcijom eco fan
-  : Simbol zaključavanja vrata *

* Razlikuje se ovisno o modelu proizvoda. Možda nije dostupan na vašem proizvodu.

Uključivanje pećnice

Kada odaberete radnu funkciju za pečenje pomoću okretnog gumba odabira funkcije i podesite odgovarajuću temperaturu pomoću okretnog gumba temperature tada pećnica počinje s radom.

Isključivanje pećnice



Pećnicu možete isključiti okretanjem okretnog gumba odabira funkcije i okretnog gumba temperature u položaj isključeno (gore).

Ručno podešavanje pečenja za odabir temperature i radne funkcije pećnice

Peći možete tako da ručno upravljajte (pod vašom je kontrolom) bez podešavanja vremena pečenja i odaberete temperaturu i radnu funkciju karakterističnu za hranu.





1. Odaberite radnu funkciju koju želite koristiti za kuhanje pomoću okretnog gumba odabira funkcije.
2. Podesite temperaturu na kojoj želite peći pomoću okretnog gumba temperature.

⇒ Pećnica će započeti s radom odmah na odabranoj temperaturi i s odabranom funkcijom, a na zaslonu se pojavljuje simbol . Kada temperatura unutar pećnice dosegne podešenu temperaturu tada nestaje simbol . Pećnica se neće automatski isključiti jer je u načinu ručno podešenog pečenja bez podešenog vremena pečenja. Morate sami kontrolirati pečenje i isključiti pećnicu. Kada pečenje završi, pećnicu možete isključiti okretanjem okretnog gumba odabira funkcije i okretnog gumba temperature u položaj isključeno (gore).

Pečenje podešavanjem vremena pečenja:

Možete podesiti pećnicu na automatsko isključivanje na kraju vremena odabirom temperature i radne funkcije pećnice karakteristične za hranu te podesiti vrijeme pečenja na tajmeru.

1. Odabir radne funkcije za pečenje
2. Dodirnite  ključ dok se ne pojavi simbol  na zaslonu za vrijeme kuhanja.

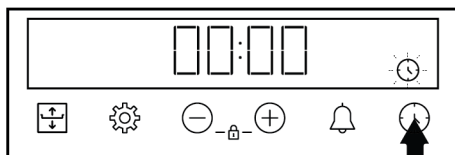

i Nakon podešavanja radne funkcije i temperature možete podesiti vrijeme pečenja na 30 minuta izravnim dodiranjem gumba ⊕ za brzo podešavanje vremena pečenja i promijeniti vrijeme pomoću gumba ⊕/⊖.

3. Vrijeme pečenja podesite pomoću gumba ⊕/⊖.

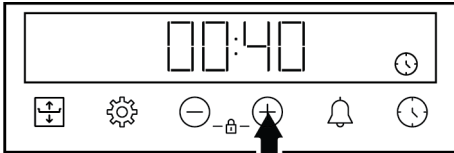

i Vrijeme pečenja povećava se za 1 minutu prvih 15 minuta, nakon 15 minuta ono se povećava za 5 minuta.

4. Stavite hranu u pećnicu i podesite temperaturu pomoću okretnog gumba temperature.
- ⇒ Pećnica će započeti s radom odmah na odabranoj temperaturi i s odabranom funkcijom. Počinje odbrojavanje podešenog vremena pečenja, a na zaslonu se pojavljuje simbol 🔔. Kada temperatura unutar pećnice dosegne podešenu temperaturu tada nestaje simbol 🔔.
5. Nakon isteka postavljenog vremena kuhanja, na zaslonu se pojavljuje "End", simbol 🕒 treperi i tajmer oglašava zvučni signal.
6. Začut će se zvučno upozorenje u trajanju od dvije minute. Za isključivanje upozorenja pritisnite bilo koji gumb. Upozorenje prestaje, a na zaslonu se prikazuje vrijeme.

U slučajevima kada želite da se gornji ili donji dio jače zapeče tijekom pečenja u pećnici, možete postići bolje pečenje

korištenjem funkcije " ". Ovom funkcijom podešava se davanje više topline gornjoj ili donjoj površini tijekom kuhanja.

i Možete koristiti fleksibilnu značajku kuhanja u radnim funkcijama Gornji i donji grijač, Funkcija „3D“ i Donji/gornji grijač s ventilatorom, između temperatura 150°C i 250°C.

i Ako se promijeni temperatura i funkcija dok je fleksibilna funkcija kuhanja aktivna, fleksibilna funkcija kuhanja automatski će se otkazati.

Fleksibilni preporučeni raspored kuhanja

Predložena fleksibilna vremena kuhanja prema vremenu kuhanja koje ćete postaviti za funkciju fleksibilnog kuhanja navedena su u donjoj tablici.

i Ako se funkcija fleksibilnog kuhanja ne prekine, automatski će se poništiti nakon 15 minuta.

Vrijeme kuhanja (min.)	Vrijeme upotrebe fleksibilne funkcije kuhanja (min.)
0 - 15	posljednjih 5
15 - 45	posljednjih 10
45 - iznad	posljednjih 15

Za korištenje fleksibilne funkcije kuhanja:

1. Započnite kuhanje odabirom radne funkcije i temperature na kojoj je aktivna fleksibilna funkcija kuhanja.

i Fleksibilnu funkciju kuhanja možete koristiti bez postavljanja vremena kuhanja, ručnom kontrolom ili postavljanjem vremena kuhanja.

2. Za površinu koju želite posmediti, prvo dodirnite gumb 📏 jednom.

⇒ Na prvi dodir, pećnica nastavlja raditi normalno i na ekranu se pored 3 crte pojavljuje jedna središnja linija.

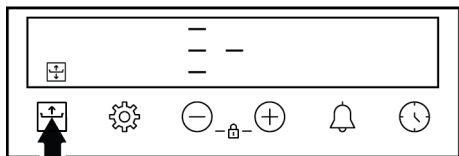

⇒ Dodirivanje gumba ponovno aktivira gornju razinu prženja i jedna linija gornje razine pojavljuje se na ekranu pored 3 crte.

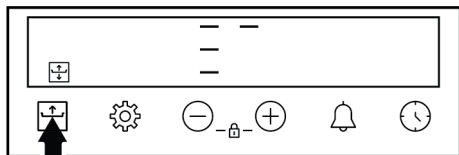

⇒ Dodirivanje gumba ponovno aktivira razinu prženja donje površine i jedna linija se pojavljuje na donjoj razini pored 3 crte na zaslonu.

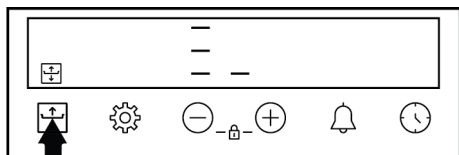

3. Simbol ostaje svijetliti, s proteklim vremenom kuhanja ili preostalim vremenom kuhanja, otprilike 5 sekundi nakon postavljanja.

Za ručno poništavanje fleksibilne značajke kuhanja pritisnite gumb za postavljanje linije razine pored 3 linije na zaslonu na srednju razinu.

Što se tiče sigurnosti kuhanja, funkcija fleksibilnog kuhanja aktivna je maksimalno 15 minuta. Zatim se automatski vraća na normalnu razinu kuhanja i simbol nestaje sa zaslona.

5.3 Postavke

Aktiviranje zaključavanja gumba

Korištenjem funkcije zaključavanja gumba štitite tajmer od smetnji.

1. Dodirnite gume istovremeno dok se simbol ne pojavi na zaslonu.

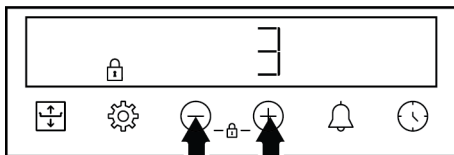

⇒ Simbol prikazan je na zaslonu i počinje odbrojavanje 3-2-1. Zaključavanje gumba aktivira se kada odbrojavanje završi. Kada se dodirne bilo koji gumb dok je aktivirano zaključavanje gumba tajmer će se oglasiti zvučnim signalom, a simbol će treperiti.

Ako otpustite gume prije isteka odbrojavanja, zaključavanje gumba se ne aktivira.

Gumbi tajmera ne mogu se koristiti kada je uključeno zaključavanje gumba. U slučaju nestanka struje zaključavanje gumba neće se poništiti.

Isključivanje zaključavanja gumba



1. Dodirnite gume istovremeno dok simbol ne nestane sa zaslona.

⇒ Simbol nestaje sa zaslona i deaktivira se zaključavanje gumba.

Podešavanje alarma

Tajmer proizvoda možete koristiti i za druga upozorenja ili kao podsjetnik osim za kuhanje. Alarm sata ne utječe na radne funkcije pećnice. On se koristi u svrhu upozorenja. Na primjer, alarm sata možete koristiti kada želite okrenuti hranu u pećnici nakon nekog vremena. Čim istekne vrijeme koje podesili mjerac vremena će vas na to upozoriti zvučnim upozorenjem.

Maksimalno vrijeme alarma može biti 23 sata i 59 minuta.

1. Dodirnite  dok se simbol  ne pojavi na zaslonu.

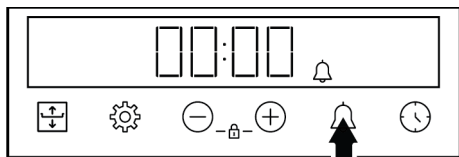

2. Vrijeme alarma podesite pomoću gumba \oplus/\ominus .

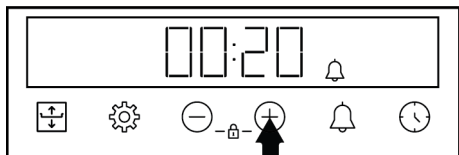

⇒ Nakon postavljanja vremena alarma , simbol se stalno prikazuje, a vrijeme alarma počinje odbrojavati na zaslonu. Ako su vrijeme alarma i vrijeme kuhanja postavljeni u isto vrijeme, na ekranu će biti prikazano kraće vrijeme.



3. Kada istekne vrijeme alarma simbol  počinje treperiti i čut će se zvučno upozorenje.

Isključivanje alarma

1. Na kraju razdoblja alarma začut će se zvučno upozorenja na dvije minute. Za isključivanje upozorenja dodirnite bilo koji gumb.

⇒ Upozorenje prestaje, a na zaslonu se prikazuje vrijeme.

Ako želite poništiti alarm;

1. Dodirnite gumb  dok se na zaslonu ne pojavi simbol  i resetirajte vrijeme alarma. Dodirnite gumb \ominus dok se na zaslonu ne pojavi simbol "00:00".
2. Alarm možete poništiti ako pritisnete gumb  duže vrijeme.

Podešavanje glasnoće

1. Dodirnite gumb  dok se ne pojavi jedna od vrijednosti **b-01-b-02-b-03** na zaslonu.

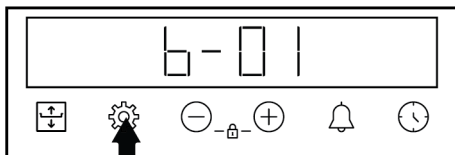

2. Željenu razinu podesite pomoću gumba \oplus/\ominus . (**b-01-b-02-b-03**)

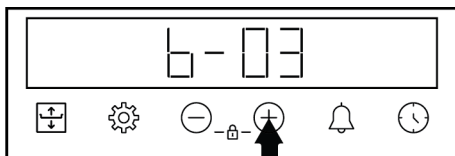

⇒ Dodirnite gumb  za potvrdu ili pričekajte bez dodirivanja bilo kojeg gumba. Postavka glasnoće postaje aktivna nakon nekog vremena.

Podešavanje osvjjetljenja zaslona

1. Dodirnite gumb  dok se jedna od vrijednosti **d-01-d-02-d-03** ne pojavi na zaslonu.

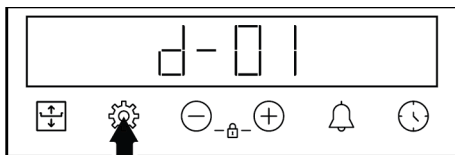

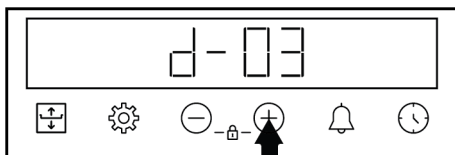

2. Željeno osvjjetljenje podesite pomoću gumba \oplus/\ominus . (**d-01-d-02-d-03**)





⇒ Dodirnite gumb  za potvrdu ili pričekajte bez dodirivanja bilo kojeg gumba. Postavka svjetline postaje aktivna nakon nekog vremena.

Promjena točnog vremena

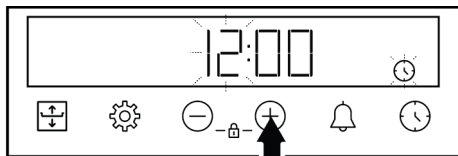

Na pećnici, za promjenu točnog vremena kojeg ste prethodno postavili:

1. Dodirnite gumb  dok se na zaslonu ne pojavi simbol .
2. Vrijeme podesite dodirivanjem na gumb \oplus/\ominus .



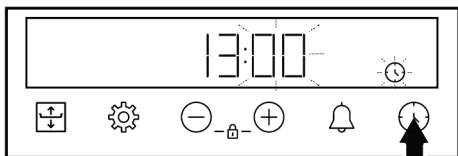

3. Za aktiviranje polja minute dodirnite gumb  ili .

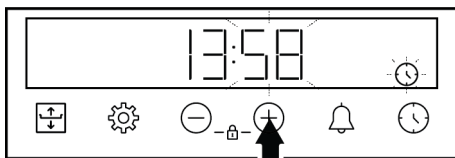

4. Dodirnite gumb / i podesite minute.



5. Potvrdite postavku dodirnom gumba .
- ⇒ Vrijeme je podešeno, a simbol  nestaje sa zaslona.

6 Opće informacije o pečenju

Savjete o pripremi i kuhanju hane možete pronaći u ovom odjeljku.

Uz to, u ovom odjeljku opisana je i neka hrana koju su proizvođači ispitali i postavke koje najbolje odgovaraju toj hrani.

Naznačeni su i odgovarajuće postavke pećnice i pribor za tu hranu.

6.1 Opća upozorenja u vezi pripreme hrane u pećnici.

- Kada otvarate vrata pećnice za vrijeme ili nakon pečenja hrane, može doći do ispuštanja vruće pare. Para vam može opeći ruke, lice i/ili oči. Kada otvarate vrata pećnice, držite se podalje.
- Jaka para nastala tijekom pripremanja hrane od kondenziranih kapljica vode u unutarnjem i na vanjskom dijelu pećnice te na gornjim dijelovima kuhinjskih elemenata zbog razlike u temperaturi. To je normalna i fizikalna pojava.
- Temperatura pripreme hrane i vrijednosti potrebnog vremena mogu se razlikovati ovisno o receptu i količini. Iz ovog razloga ove vrijednosti su navedene u rasponima.
- Prije početka pripreme hrane izvadite nekorištenih pribor iz pećnice. Pribor koji ostane u pećnici može spriječiti pripremu hrane u skladu s točnim vrijednostima.

- Za hranu koju ćete spremati prema vlastitom receptu možete pogledati referencu slične hrane navedenu u tablicama vremena za pripremu hrane.
- Upotreba dostavljenog pribora osigurava najbolju učinkovitost prilikom pripreme hrane. Uvijek pazite na upozorenja i informacije proizvođača ako koristite kuhinjsko posuđe drugog proizvođača.
- Masni papir izrežite tako da odgovara veličini posuda za kuhanje u kojem ćete pripremati hranu. Masni papiri koji prelazi posudu može predstavljati opasnost od opekline i utjecati na kvalitetu pripreme hrane. Masni papir koji ćete koristiti koristite unutar navedenog raspona temperatura.
- Za dobru učinkovitost pripreme hrane hranu postavite na preporučenu točnu razinu. Tijekom pripreme hrane ne mijenjajte razinu.

6.1.1 Slastice i jela iz pećnice

Opće informacije

- Preporučujemo korištenje pribora dostavljenog s proizvodom za dobru učinkovitost pečenja. Ako ćete koristiti drugo kuhinjsko posuđe, tada odaberite tamno, neljepljivo posuđe otporno na toplinu.

- Ako je u tablici vremena pripreme hrane preporučeno zagrijavanje, tada svakako stavite hranu u pećnicu nakon zagrijavanja.
- Ako ćete pripremati hranu koristeći se kuhinjskim posuđem na žičanoj rešetki roštilja, tada ga postavite na sredinu žičane rešetke roštilja, ne blizu stražnje stijenke.
- Svi materijali koji se koriste za pripremu slastica trebaju biti svježie i na sobnoj temperaturi.
- Status pripreme hrane može se razlikovati ovisno o količini hrane i veličini posuđa za kuhanje.
- Metalni, keramički i stakleni kalupi produžuju vrijeme pečenja i donji dijelovi slastica neće ravnomjerno potamnjeti.
- Ako koristite papir za pečenje, na donjoj površini hrane možete primijetiti malo tamnjenje. U tom slučaju, možda ćete morati produžiti vrijeme pripreme hrane za približno 10 minuta.
- Vrijednosti naveden u tablici vremena pripreme hrane određene su kao rezultat ispitivanja obavljenim u našim laboratorijima. Vrijednosti koje odgovaraju vama mogu se razlikovati od ovih vrijednosti.
- Postavite hranu na odgovarajuću policu u skladu s preporukom u tablici vremena pripreme hrane. Prva polica pećnice je polica 1.

Savjeti za pečenje kolača

- Ako je kolač presuh, povećajte temperaturu za 10 ° i skratite vrijeme pečenja.
- Ako je kolač vlažan, koristite malu količinu tekućine ili smanjite temperaturu za 10 ° C.
- Ako je gornji dio kolača zagorio, stavite ga na nižu policu, smanjite temperaturu i produžite vrijeme pečenja.
- Ako je unutrašnjost kolača dobro pečena, ali je vanjski dio ljepljiv, koristite manje tekućine, smanjite temperaturu i povećajte vrijeme pečenja.

Savjeti za slastice

- Ako su slastice presuhe, povećajte temperaturu za 10 °C i skratite vrijeme pečenja. Listove tijesta namočite s mješavinom kondenziranog mlijeka, ulja, jaja i jogurta.
- Ako se slastica sporo peče pripazite da debljina slastice koju ste pripremili ne izlazi iz protvana.
- Ako je slastica potamnila na površini, ali unutra još nije pečena, tada pripazite da nadjev kojeg ste koristili nema previše na dnu slastice. Kako bi ravnomjerno potamnilo, pokušajte jednako rasporediti nadjev između listova tijesta.
- Slasticu pecite u položaju i na temperaturi koja odgovara tablici vremena pripreme hrane. Ako dno još nije dovoljno potamnilo, stavite slasticu na donju policu za nastavak pečenja.

Tablica za pripremu peciva i hrane u pećnici

Prijedlozi za pečenje u jednoj posudi

Hrana	Dodaci koji se koriste	Operativna funkcija	Položaj police	Temperatura (°C)	Vrijeme pečenja (min) (približno)
Torta na pladnju	Standardni pladanj *	Gornji i donji grijač	3	180	30 ... 40
Kolač u kalupu	Kalup za torte na žičanoj rešetki :	Zagrijavanje ventilatorom	2	180	30 ... 40
Kolačići	Standardni pladanj *	Gornji i donji grijač	3	160	25 ... 35
Kolačići	Standardni pladanj *	Zagrijavanje ventilatorom	Na modelima sa žičanim policama : 3 Na modelima bez žičanih polica : 2	150	25 ... 35

Hrana	Dodaci koji se koriste	Operativna funkcija	Položaj police	Temperatura (°C)	Vrijeme pečenja (min) (približno)
Biskvit torta	Okrugli kalup za torte, promjera 26 cm sa stezaljkom na željeznoj rešetki :	Gornji i donji grijač	2	150	30 ... 40
Biskvit torta	Okrugli kalup za torte, promjera 26 cm sa stezaljkom na željeznoj rešetki :	Zagrijavanje ventilatorom	2	155	30 ... 40
Keksi	Pladanj za peciva *	Gornji i donji grijač	3	170	25 ... 35
Keksi	Pladanj za peciva *	Zagrijavanje ventilatorom	3	170	20 ... 30
Kolači	Standardni pladanj *	Zagrijavanje ventilatorom	2	180	30 ... 40
Peciva	Standardni pladanj *	Gornji i donji grijač	2	200	20 ... 30
Peciva	Standardni pladanj *	Zagrijavanje ventilatorom	3	180	20 ... 30
Cjelov kruh	Standardni pladanj *	Gornji i donji grijač	3	200	30 ... 40
Cjelov kruh	Standardni pladanj *	Zagrijavanje ventilatorom	3	200	30 ... 40
Lazanje	Stakleni / metalni pravokutni kalup na žičanoj rešetki :	Gornji i donji grijač	2 ili 3	200	30 ... 40
Pita od jabuka	Okrugli crni metalni kalup, promjera 20 cm na žičanoj rešetki :	Gornji i donji grijač	2	180	50 ... 65
Pita od jabuka	Okrugli crni metalni kalup, promjera 20 cm na žičanoj rešetki :	Zagrijavanje ventilatorom	3	170	50 ... 65
Pizza	Standardni pladanj *	Gornji i donji grijač	2	200 ... 220	10 ... 20

Prijedlozi za kuhanje s više pladnjeva

Hrana	Dodaci koji se koriste	Operativna funkcija	Položaj police	Temperatura (°C)	Vrijeme pečenja (min) (približno)
Kolačići	2-Standardni pladanj * 4-Pladanj za peciva *	Zagrijavanje ventilatorom	2 - 4	Na modelima sa žičanim policama :150 Na modelima bez žičanih policama :140	Na modelima sa žičanim policama : 25 ... 40 Na modelima bez žičanih policama : 30 ... 45
Keksi	2-Standardni pladanj * 4-Pladanj za peciva *	Zagrijavanje ventilatorom	2 - 4	170	25 ... 35
Kolači	1-Standardni pladanj * 4-Pladanj za peciva *	Zagrijavanje ventilatorom	1 - 4	180	35 ... 45
Peciva	2-Standardni pladanj * 4-Pladanj za peciva *	Zagrijavanje ventilatorom	2 - 4	180	20 ... 30

Prethodno zagrijavanje se preporučuje za svu hranu.

*Ova dodatna oprema možda nije uključena u vaš proizvod.

**Ovi dodaci nisu uključeni u vaš proizvod. Oni su komercijalno dostupni dodaci.

Tablica vremena pripreme hrane s radnom funkcijom "Eco zagrijavanje ventilatorom"

- Ne mijenjajte podešenu temperaturu nakon početka kuhanja kada je radna funkcija "Eco zagrijavanje ventilatorom".
- Ne otvarajte vrata pećnice tijekom kuhanja kada koristite radnu funkciju "Eco zagrijavanje ventilatorom". Ako se

vrata ne otvaraju, tada se unutarnja temperatura optimizira kako bi se uštedjela energija, a navedena temperatura može se razlikovati od one prikazane na zaslonu.

- Ne zagrijavajte ako se koristi radna funkcija "Eco zagrijavanje ventilatorom".

Hrana	Dodaci koji se koriste	Položaj police	Temperatura (°C)	Vrijeme pečenja (min) (približno)
Kolačići	Standardni pladanj *	3	160	25 ... 35
Keksi	Standardni pladanj *	3	180	25 ... 35
Kolači	Standardni pladanj *	3	200	45 ... 55
Peciva	Standardni pladanj *	3	200	35 ... 45

* Ova dodatna oprema možda nije uključena u vaš proizvod.

6.1.2 Meso , riba i perad

Ključne točke prilikom pečenja na roštilju

- Limunovim sokom i paprom začinite piletinu, puretinu i velike komade mesa, a to će pojačati učinkovitost pripreme hrane.
- Za pripremu mesa s kosti treba 15 do 30 minuta duže nego za prženje fileta.
- Za svaki centimetar debljine mesa trebate izračunati 4 do 5 minuta za pripremu.

- Kada istekne vrijeme pripreme hrane, ostavite meso u pećnici još približno 10 minuta. Sok iz mesa bolje se raspoređuje na pečeno meso i neće izaći kada se meso izreže.
- Ribu trebate staviti na srednju ili donju policu u posudu koja je otporna na toplinu.
- Pripremite jela preporučena u tablici vremena pripreme hrane u jednoj posudi.

Stol za spremanje mesa, ribe i peradi

Hrana	Dodaci koji se koriste	Operativna funkcija	Položaj police	Temperatura (°C)	Vrijeme pečenja (min) (približno)
Odrezak (cjelovit) / pečen (1 kg)	Standardni pladanj *	Donji/gornji grijač s ventilatorom	3	15 min. 250/max, poslije 180 ... 190	60 ... 80
Janjeća koljenica (1,5-2 kg)	Standardni pladanj *	Donji/gornji grijač s ventilatorom	3	15 min. 250/max, poslije 170	110 ... 120
Pržena piletina (1,8-2 kg)	Žičana rešetka za roštilj * Stavite jedan protvan na donju policu.	Donji/gornji grijač s ventilatorom	2	15 min. 250/max, poslije 190	60 ... 80
Pržena piletina (1,8-2 kg)	Žičana rešetka za roštilj * Stavite jedan protvan na donju policu.	Funkcija „3D“	2	15 min. 250/max, poslije 190	60 ... 80
Purica (5,5 kg)	Standardni pladanj *	Donji/gornji grijač s ventilatorom	1	25 min. 250/max, poslije 180 ... 190	150 ... 210
Purica (5,5 kg)	Standardni pladanj *	Funkcija „3D“	1	25 min. 250/max, poslije 180 ... 190	150 ... 210
Riba	Žičana rešetka za roštilj * Stavite jedan protvan na donju policu.	Donji/gornji grijač s ventilatorom	3	200	20 ... 30
Riba	Žičana rešetka za roštilj * Stavite jedan protvan na donju policu.	Funkcija „3D“	3	200	20 ... 30

Prethodno zagrijavanje se preporučuje za svu hranu.

*Ova dodatna oprema možda nije uključena u vaš proizvod.

**Ovi dodaci nisu uključeni u vaš proizvod. Oni su komercijalno dostupni dodaci.

6.1.3 Roštilj

Crveno meso, riba i perad brzo će potamnjati ako ih pečete na roštilju, imat će hrskavu kožicu i neće se osušiti. Fileti mesa, mesni ražnjići, kobacise te sočno povrće (rajčice, crveni luk, itd.) posebno su prikladni za pripremu na roštilju.

Opća upozorenja

- Hrana koja nije prikladna za pripremu na roštilju predstavlja opasnost od požara. Na ražnju pripremajte samo hranu prikladnu za jaku vatru roštilja. Također, hranu ne stavljajte previše daleko na zadnji kraj roštilja. Ovo je najvruće područje i masna hrana se može zapaliti.
- **Zatvorite vrata kada koristite roštilj. Nikad ne koristite roštilj kada su vrata pećnice otvorena. Vruće površine mogu izazvati opekline!**

Ključne točke roštilja

- Na roštilju pripremajte hranu što je moguće više slične debljine i težine.
- Komade koje ćete pripremati na roštilju postavite na žičanu rešetku roštilja tako da ih rasporedite pazeći da ne premašite dimenzije grijača.
- Ovisno o debljini komada koji će se pripremati na roštilju vremena pripreme hrane navedena u tablicu mogu se razlikovati.
- Kliznite žičanom rešetkom roštilja ili protvanom žičane rešetke na željenu razinu pećnice. Ako hranu pripremate na žičanoj rešetki roštilja, kliznite protvanom žičane rešetke na nižu razinu kako bi se u njemu prikupljalo ulje/masnoća. Protvan pećnice koji ćete postaviti ispod mora biti veličine koja prekiva područje roštilja. Ova posuda (protvan) možda se ne dostavlja s proizvodom. U protvan ulijte malo vode zbog lakšeg čišćenja.

Tablica pripreme hrane na roštilju

Hrana	Dodaci koji se koriste	Položaj police	Temperatura (°C)	Vrijeme pečenja (min) (približno)
Riba	Žičana rešetka za roštilj	4 - 5	250/maks	20 ... 25
Pileći komadi	Žičana rešetka za roštilj	4 - 5	250/maks	25 ... 35
Ćufta (teletina) - 12 količina	Žičana rešetka za roštilj	4	250/maks	20 ... 30
Janjeći kotlet	Žičana rešetka za roštilj	4 - 5	250/maks	20 ... 25
Odrezak - (meso narezano na komadiće)	Žičana rešetka za roštilj	4 - 5	250/maks	25 ... 30
Teleći kotlet	Žičana rešetka za roštilj	4 - 5	250/maks	25 ... 30
Gratinirano povrće	Žičana rešetka za roštilj	4 - 5	220	20 ... 30
Prepečen kruh	Žičana rešetka za roštilj	4	250/maks	1 ... 3

Preporuča se prethodno zagrijavanje 5 minuta za svu hranu s roštilja.
Okrenite komade hrane nakon 1/2 ukupnog vremena grilovanja.

6.1.4 Ispitivanje hrane

- Hrana u ovoj tablici vremena pripremanja pripremljena je u skladu sa standardom EN 60350-1 kako bi se olakšalo testiranje proizvoda za zavode za ispitivanje kvalitete.

Stol za kuhanje testnih jela

Prijedlozi za pečenje u jednoj posudi

Hrana	Dodaci koji se koriste	Operativna funkcija	Položaj police	Temperatura (°C)	Vrijeme pečenja (min) (približno)
Prhko tijesto (slatki kolačić)	Standardni pladanj *	Gornji i donji grijač	3	140	20 ... 30
Prhko tijesto (slatki kolačić)	Standardni pladanj *	Zagrijavanje ventilatorom	Na modelima sa žičanim policama :3 Na modelima bez žičanih polica :2	140	15 .. 25
Kolačići	Standardni pladanj *	Gornji i donji grijač	3	160	25 ... 35
Kolačići	Standardni pladanj *	Zagrijavanje ventilatorom	Na modelima sa žičanim policama : 3 Na modelima bez žičanih polica : 2	150	25 ... 35
Biskvit torta	Okrugli kalup za torte, promjera 26 cm sa stezaljkom na željeznoj rešetki :	Gornji i donji grijač	2	150	30 ... 40
Biskvit torta	Okrugli kalup za torte, promjera 26 cm sa stezaljkom na željeznoj rešetki :	Zagrijavanje ventilatorom	2	155	30 ... 40
Pita od jabuka	Okrugli crni metalni kalup, promjera 20 cm na žičanoj rešetki :	Gornji i donji grijač	2	180	50 ... 65
Pita od jabuka	Okrugli crni metalni kalup, promjera 20 cm na žičanoj rešetki :	Zagrijavanje ventilatorom	3	170	50 ... 65

Prijedlozi za kuhanje s više pladnjeva

Hrana	Dodaci koji se koriste	Operativna funkcija	Položaj police	Temperatura (°C)	Vrijeme pečenja (min) (približno)
Kolačići	2-Standardni pladanj * 4-Pladanj za peciva *	Zagrijavanje ventilatorom	2 - 4	Na modelima sa žičanim policama :150 Na modelima bez žičanih polica :140	Na modelima sa žičanim policama : 25 ... 40 Na modelima bez žičanih polica : 30 ... 45
Prhko tijesto (slatki kolačić)	2-Standardni pladanj * 4-Pladanj za peciva *	Zagrijavanje ventilatorom	2 - 4	140	15 ... 25

Prethodno zagrijavanje se preporučuje za svu hranu.

*Ova dodatna oprema možda nije uključena u vaš proizvod.

**Ovi dodaci nisu uključeni u vaš proizvod. Oni su komercijalno dostupni dodaci.

Roštilj

Hrana	Dodaci koji se koriste	Položaj police	Temperatura (°C)	Vrijeme pečenja (min) (približno)
Ćufta (teletina) - 12 količina	Žičana rešetka za roštilj	4	250/maks	20 ... 30
Prepečen kruh	Žičana rešetka za roštilj	4	250/maks	1 ... 3

Preporuča se prethodno zagrijavanje 5 minuta za svu hranu s roštilja.
Otkrenite komade hrane nakon 1/2 ukupnog vremena grilovanja.

7 Čišćenje i održavanje

7.1 Opće informacije o čišćenju

Opća upozorenja

- Pričekajte da se proizvod ohladi prije čišćenja. Vruće površine mogu izazvati opekline!
- Sredstvo za čišćenje ne nanosite izravno na vruće površine. To može izazvati trajne mrlje.
- Proizvod se treba dobro očistiti i osušiti nakon svake upotrebe. Stoga se ostaci hrane mogu lako očistiti te neće zagoriti kada se proizvod ponovno bude koristio. Tako će se produžiti vijek trajanja proizvoda i smanjiti pojava čestih problema.
- Za čišćenje nemojte koristiti proizvode za čišćenje parom.

- Neki deterđenti ili sredstva za čišćenje mogu oštetiti površinu. Neprikladna sredstva za čišćenje su: izbjeljivač, proizvodi za čišćenje koji sadrže amonijak, kiselinu ili klorid, proizvodi za parno čišćenje, sredstva za uklanjanje kamenca, sredstva za uklanjanje mrlja i hrđe, abrazivna sredstva za čišćenje (krema za čišćenje, prašak za ribanje, krema za ribanje, abrazivna četka za ribanje, žica, spužve, krpe za čišćenje koje sadrže prljavštinu i ostatke deterđenta).
- Nije potreban poseban materijal za čišćenje nakon svake upotrebe. Uređaj očistite pomoću deterđenta za pranje suđa, mlakom vodom i mekanom krpom ili spužvom te ih osušite suhom krpom.

- Pripravite i obrišite svu preostalu vodu nakon čišćenja, a tijekom kuhanja odmah očistite svu hranu koja je poprskala površinu.
- Niti jedan dio uređaja ne perite u perilici suđa.

Površine od inoksa- nehrđajućeg čelika

- Nemojte koristiti kiselinu ili sredstva za čišćenje koja sadrže klor za čišćenje nehrđajućih ili inoks površina i ručki.
- Površine od nehrđajućeg čelika- inoksa mogu promijeniti boju tijekom vremena. To je normalno. Nakon svake upotrebe očistite površinu od nehrđajućeg čelika ili ioksa s odgovarajućim deterdžentom.
- Očistite s mekanom krpom i sapunom te tekućim deterdžentom (koji ne grebe) koji je namijenjen čišćenju površina od inoksa, pri tome pazite i brišite u jednom smjeru.
- Mrlje od vodenog kamenca, ulja, škroba, mlijeka i masnoća na staklenim i inoks površinama odmah uklonite bez čekanja. Mrlje mogu zahrđati tijekom dužeg vremena.
- Sredstva za čišćenje koja ste poprskali/ nanijeli na površinu treba odmah očistiti. Ako abrazivna sredstva za čišćenje ostanu na površini to će izbijeliti površinu.

Emajlirane površine

- Nakon svake upotrebe očistite emajlirane površine pomoću deterdženta za pranje suđa, mlakom vodom i mekanom krpom ili spužvom te ih osušite suhom krpom.
- Ako vaš proizvod ima funkciju jednostavnog parnog čišćenja tada laganu netvrdokornu čistoću možete jednostavno očistiti parnim čišćenjem. (Pogledajte "Jednostavno čišćenje parom [▶ 33]".)
- Za tvrdokorne mrlje, možete koristiti sredstvo za čišćenje pećnice i roštilja koje je preporučeno na internetskim stranicama proizvođača i žicu za ribanje koja ne oštećuje materijal. Ne koristite vanjske čistače pećnice.

- Pećnica se mora ohladiti prije čišćenja dijela za pečenje. Čišćenje vrućih površina može izazvati opasnost od požara i oštetiti površinu od emajla.

Katalitičke površine

- Bočne stijenke područja za kuhanje mogu biti emajlirane ili katalitičke površine. To se razlikuje ovisno o modelu.
- Katalitičke stijenke imaju laganu matiranu i poroznu površinu. Katalitičke stijenke pećnice ne smiju se čistiti.
- Katalitičke površine upijaju ulje zbog svoje porozne površine i počinju sjajiti kada je površina zasićena uljem, u tom slučaju preporučuje se zamijeniti ih.

Staklene površine

- Prilikom čišćenja staklenih površina ne koristite tvrde metalne grebalice i abrazivna sredstva za čišćenje. Oni mogu oštetiti staklenu površinu.
- Uređaj očistite pomoću deterdženta za pranje suđa, tople vode i mekane krpe ili krpe od mikrovlakana namijenjene baš za čišćenje staklenih površina i osušite ih sa suhom krpom od mikrovlakana.
- Ako je nakon čišćenja ostalo deterdženta obrišite ga hladnom vodom i osušite čistom i suhom krpom od mikrovlakana. Ostaci preostalog deterdženta mogu oštetiti staklenu površinu.
- Ni u kojem slučaju osušene ostatke deterdženta na staklenoj površini ne čistite s nazubljenim noževima, žičanom vunom ili sličnim sredstvima koje mogu ogrebat površinu.
- Mrlje od klacija (žute mrlje) na staklenoj površini uklonite s komercijalno dostupnim sredstvima za uklanjanje vodenog kamenca, sa sredstvima za uklanjanje vodenog kamenca poput octa ili soka od limuna.
- Ako je površina jako prljava, sredstvo za čišćenje nanosite spužvom na mrlju i pričekajte malo duže da sredstvo djeluje. Zatim očistite staklenu površinu s vlažnom krpom.

- Blijeda boja i mrlje na staklenoj površini su uobičajeni i ne predstavljaju grešku.

Plastični dijelovi i obojene površine

- Plastične dijelove i obojene površine očistite pomoću deterdženta za pranje suđa, mlakom vodom i mekanom krpom ili spužvom te ih osušite suhom krpom.
- Ne koristite tvrde metalne grebalice ili abrazivna sredstva za čišćenje. One mogu oštetiti površine.
- Pripazite da spojevi dijelova proizvoda ne ostanu vlažni i da na njima nema deterdžena. U protivnom, na spojevima može nastati korozija.

7.2 Pribor za čišćenje

Pribor proizvoda ne stavljajte u perilicu posuđa osim ako nije drukčije navedeno u korisničkom priručniku.

7.3 Čišćenje upravljačke ploče

- Prilikom čišćenja ploča koje i maju - upravljački kotačić obrišite ploču i kotačiće s mokrom, mekanom krpom i osušite ih sa suhom krpom. Ne uklanjajte kotačiće i brtve ispod njih prilikom čišćenja upravljačke ploče. Upravljačka ploča i kotačići mogu se oštetiti.
- Prilikom čišćenja upravljačkih ploča s kotačićima od inoksa ne koristite sredstva za čišćenje inoksa oko kotačića. To može obrisati pokazatelje oko kotačića.
- Upravljačku ploču očistite vlažnom, mekom krpom, a zatim je osušite suhom krpom. Ako vaš proizvod ima funkciju zaključavanja gumba podesite zaključavanje gumba prije čišćenja upravljačke ploče. U protivnom, može doći do neispravnog prepoznavanja na gumbima.

7.4 Čišćenje unutrašnjosti pećnice (područje pečenja)

Pridržavajte se koraka čišćenja navedenih u dijelu „Opće informacije o čišćenju“ u skladu s vrstom površine pećnice.

Čišćenje bočnih stijenki pećnice

Bočne stijenke područja za kuhanje mogu biti emajlirane ili katalitičke površine. To se razlikuje ovisno o modelu. Ako postoje katalitičke stijenke informacije potražite u dijelu „Katalitičke površine“.

Ako je proizvod model sa žičanom rešetkom uklonite je prije čišćenja bočnih stijenki. Zatim dovršite čišćenje na način opisan u dijelu „Opće informacije o čišćenju“ u skladu s vrstom bočnih stijenki pećnice.

Za uklanjanje bočnih žičanih rešetki:

1. Uklonite prednju dio žičane rešetke tako da ga povučete na bočnu stijenku u obrnutom smjeru.
2. Povucite žičanu rešetku prema sebi i potpuno je uklonite.

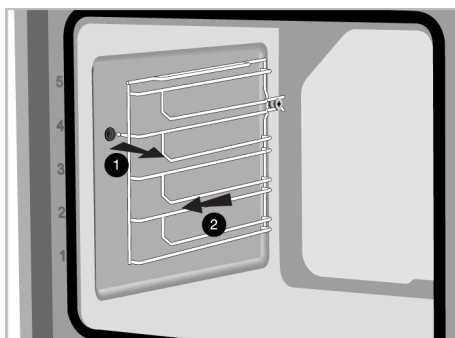

3. Za ponovno pričvršćivanje žičane rešetke postupak primijenjen prilikom uklanjanja treba se ponoviti obrnutim redoslijedom.

7.5 Jednostavno čišćenje parom

Ovo omogućuje lako omekšavanje prljavštine (koja se nije zadržala duže vrijeme) parom unutar pećnice i kapljicama vode kondenziranim na unutarnjoj površini pećnice.

1. Izvadite sav pribor iz pećnice.
2. Ulijte 500 ml vode u protvan za pečenje i postavite ga na položaj 2. police u pećnici.

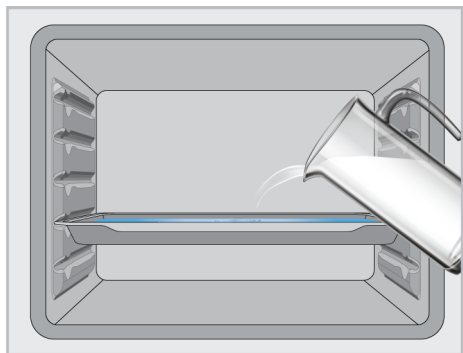

3. Podesite pećnicu na način jednostavnog čišćenja parom i pustite neka radi 15 minuta na 100°C.

Odmah otvorite vrata i obrišite unutrašnjost pećnice vlažnom spužvom ili krpom. Kada se otvore vrata ispustit će se para. Postoji opasnost od opekлина! Budite pažljivi kada otvarate vrata pećnice.

Za tvrdokornu prljavštinu, proizvod očistite pomoću deterdženta za pranje posuđa, mlakom vodom i mekanom krpom ili spužvom te ga osušite suhom krpom.



Kod funkcije jednostavnog čišćenja parom, očekuje se da dodana voda ispari i kondenzira se u unutrašnjosti pećnice i na vratima pećnice kako bi se omakšala lagana prljavština nastala u pećnici. Kondenzacija nastala na vratima pećnice može kapati kada se otvore vrata pećnice. Čim otvorite vrata pećnice obrišite kondenziranu paru.

(Razlikuje se ovisno o modelu proizvoda. Možda nije dostupan na vašem proizvodu.) Nakon kondenzacije u pećnici može biti vode ili vlage u posudi ispod pećnice. Obrišite ovu posudu vlažnom krpom i osušite je.



7.6 Čišćenje vrata pećnice

Možete ukloniti vrata i staklo vrata pećnice i očistiti ih. Kako ukloniti vrata i staklo objašnjeno je u dijelu „Uklanjanje vrata pećnice“ i „Uklanjanje unutarnjeg stakla pećnice“. Nakon uklanjanja unutarnjeg stakla s vrata pećnice očistite ga pomoću deterdženta za pranje posuđa, mlake vode i mekane krpe ili spužve te ga osušite suhom krpom. Za uklanjanje naslage vodenog kamenca na staklu pećnice, obrišite staklo s octom i isperite ga.



Ne koristite gruba abrazivna sredstva za čišćenje, metalne strugalice, žičanu vunu ili izbjeljivače za čišćenje vrata i stakla pećnice.

Uklanjanje vrata pećnice

1. Otvorite vrata pećnice.
2. Otvorite kvačice na šarkama vrata s desne i lijeve strane pritiskom prema dolje kako je pokazano na slici.
3. Vrste šarki se razlikuju npr. (A), (B), (C) ovisno o modelu proizvoda. Na slikama u nastavku prikazano je kako otvoriti svaku vrstu šarki.
4. Vrsta šarki (A) dostupna je na vrstama s normalnim vratima.

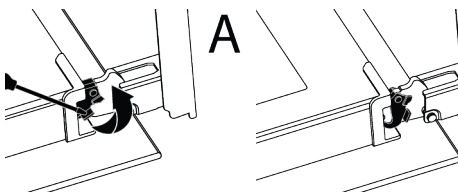

5. Vrsta šarki (B) dostupna je na vrstama koja se mekano zatvaraju.

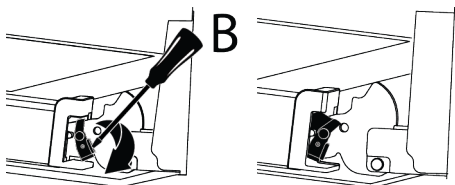

6. Vrsta šarki (C) dostupna je na vrstama koja se mekano zatvaraju/otvaraju.

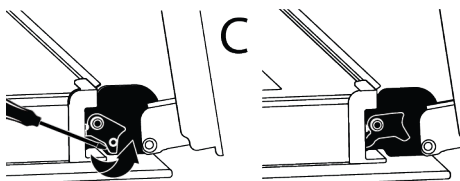

7. Postavite vrata pećnice u poluotvoreni položaj.

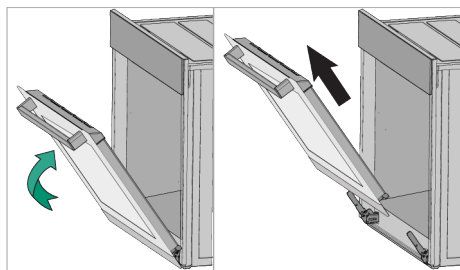

8. Povucite uklonjena vrata prema gore i oslobodite ih s desne i lijeve šarke te ih uklonite.

i Za ponovno pričvršćivanje vrata postupak primijenjen prilikom uklanjanja treba se ponoviti obrnutim redoslijedom. Prilikom instaliranja vrata svakako zatvorite kvačice na šarkama.

7.7 Uklanjanje unutarnjeg stakla na vratima pećnice

Unutarnje staklo prednjih vrata proizvoda može se ukloniti zbog čišćenja.

1. Otvorite vrata pećnice.

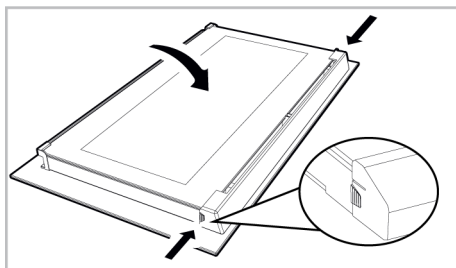

2. Povucite plastični dio, pričvršćen na gornjem dijelu prednjih vrata, prema sebi istovremeno gurajući točke pritiska s obje strane dijela i uklonite ga.

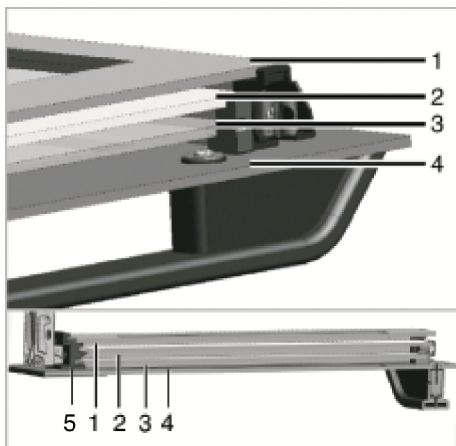

- | | |
|-------------------------------|--------------------------|
| 1 Zadnje unutarnje staklo | 2 Drugo unutarnje staklo |
| 3 Treće unutarnje staklo | 4 Vanjsko staklo |
| 5 Plastični utor stakla-donji | |

3. Kao što je prikazano na slici, lagano podignite zadnje unutarnje staklo prema 'A' i zatim ga uklonite povlačenjem prema 'B'.

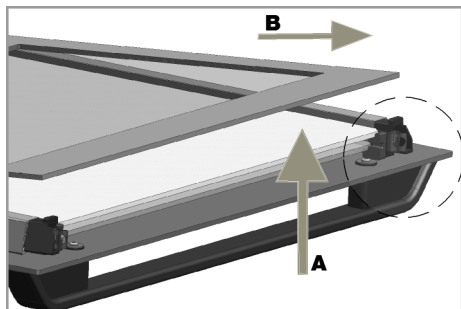

4. Ovaj postupak ponovite za uklanjanje drugog i trećeg stakla.



Prvi korak regrupiranja vrata je zamjena drugog i trećeg stakla (2, 3). Kako je prikazano na slici, kosi rub stakla mora dodirnuti kosi rub plastičnog utora. Redoslijed pričvršćivanja drugog i trećeg unutarnjeg stakla nije važan, jer je zamjenjiv.

Kada pričvršćujete zadnje unutarnje staklo (1) pripremite i stavite tiskanu stranu stakla na drugo unutarnje staklo. Važno je postaviti donje kutove svih unutarnjih stakala tako da dodiruju donje plastične utore (5). Gurnite plastični dio prema okviru dok ne čujete zvuk „klik“.

i Nakon čišćenja, trebate ponovno sastaviti stakla.

7.8 Čišćenje lampice pećnice

U slučaju da stakleni poklopac svjetla pećnice na području kuhanja postane prljav očistite ga s deterdžentom za pranje posuđa, mlakom vodom i mekanom krpom

ili spužvom te ga osušite suhom krpom. U slučaju kvara svjetla pećnice možete ga zamijeniti pridržavajući se navedenog u idućim odjeljcima.

Zamjena svjetla pećnice

Opća upozorenja

- Izbjegnite opasnost od strujnog udara prilikom zamjene svjetla pećnice i odspojite proizvod te pričekajte da se pećnica ohladi. Vruće površine mogu izazvati opekline!
- Ova pećnica opremljena je sa žaruljom sa žarnom sa snagom od 40 W, koja je niža od 60 mm i promjera manjeg od 30 mm ili halogenom žaruljom s grlom G9 koja ima snagu manju od 60 W. Žarulje su prikladne za upotrebu na temperaturama iznad 300 °C. Žarulje pećnice mogu se nabaviti u ovlaštenim servisima ili kod licenciranih tehničara. Ovaj proizvod sadrži žarulju energetskog razreda G.
- Položaj svjetla može se razlikovati ovisno o onog prikazanog na slici.
- Svjetlo koje se koristi u ovom proizvodu nije prikladno za rasvjetu soba u domaćinstvu. Namjena ovog svjetla je pomoći korisniku da vidi namirnice.
- Svjetla koja se koriste u ovom proizvodu moraju izdržati iznimne fizikalne uvjete poput temperature od preko 50 °C.

Ako vaša pećnica ima okruglo svjetlo,

1. tada isključite proizvod iz strujne utičnice.
2. Uklonite zaštitno staklo tako što ćete ga okrenuti u smjeru suprotnom od smjera kazaljke na satu.

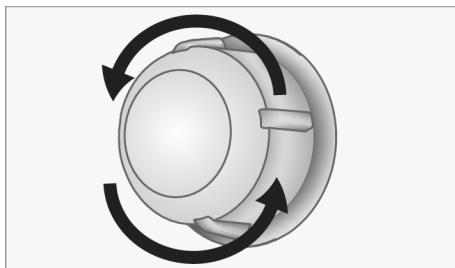

3. Ako je svjetlo vaše pećnice vrste (A) prikazano na donjoj slici tada okrenite svjetlo pećnice kako je prikazano na slici i zamijenite ga novim. Ako je model vrste (B) izvucite ga na način prikazan na slici i zamijenite ga novim.

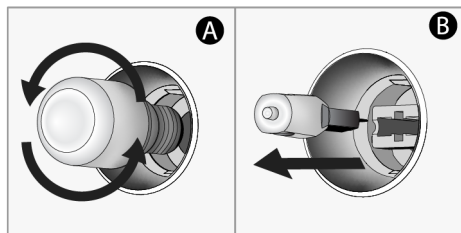

4. Ponovno pričvrstite zaštitno staklo.
Ako vaša pećnica ima kvadratno svjetlo,
1. tada isključite proizvod iz strujne utičnice.
 2. Uklonite žičanu rešetku u skladu s opisom.

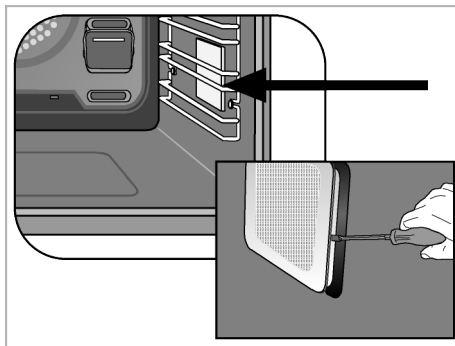

3. Podignite zaštitno staklo svjetla pomoću odvijača. Prvo uklonite vijak ako postoji vijak na četvrtastoj svjetiljci u vašem proizvodu.
4. Ako je svjetlo vaše pećnice vrste (A) prikazano na donjoj slici okrenite svjetlo pećnice kako je prikazano na slici i zamijenite ga novim. Ako je model vrste (B) izvucite ga na način prikazan na slici i zamijenite ga novim.

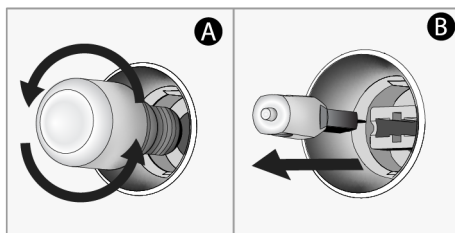

5. Ponovno pričvrstite zaštitno staklo.

8 Rješavanje problema

Ako se problem nastavi nakon što slijedite upute u ovom odjeljku, obratite se svom dobavljaču ili ovlaštenom servisu. Nikada ne pokušavajte sami popraviti proizvod.

Para se ispušta dok pećnica radi.

- Normalno je da para izlazi tijekom rada.
 >>> Ovo nije pogreška.

Tijekom kuhanja stvaraju se kapljice vode.

- Para koja nastaje tijekom kuhanja se kondenzira kada dođe u dodir s hladnim površinama izvan proizvoda te mogu nastati kapi vode. >>> Ovo nije pogreška.

Kada se proizvod zagrijava i hladi čuje se metalni zvuk.

- Metalni dijelovi mogu se širiti i starati zvukove kada se zagriju. >>> Ovo nije pogreška.

Proizvod ne radi.

- Osigurač može biti neispravan ili pregorio. Provjerite osigurače na razvodnoj ploči. Promijenite ih ako je potrebno ili ih ponovno uključite.
- Uređaj možda nije ukopčan u (uzemljenu) strujnu utičnicu. >>> Provjerite je li uređaj ukopčan u zidnu utičnicu.

- (Ako na uređaju postoji mjerač vremena)
Ne rade gumbi na upravljačkoj ploči. >>>
Ako proizvod ima zaključavanje gumba,
tada je možda aktivirano zaključavanje
gumba, deaktivirajte ga.

Svjetlo pećnice ne svijetli.

- Svjetlo pećnice možda je neispravno. >>>
Zamijenite svjetlo pećnice.
- Nema struje. >>> Uvjerite se da mrežna
struja osigurava napajanje i provjerite
osigurače u razvodnoj kutiji. Po potrebi
promijenite osigurače ili ih ponovno
uključite.

Pećnica se ne zagrijava.

- Ne može se podesiti određena funkcija
pečenja i/ili temperatura na pećnici. >>>
Podesite pećnicu na određenu funkcija
pečenja i/ili temperaturu.
- Nema struje. >>> Uvjerite se da mrežna
struja osigurava napajanje i provjerite
osigurače u razvodnoj kutiji. Po potrebi
promijenite osigurače ili ih ponovno
uključite.

Dobrodošli!

Spoštovani kupec,

Hvala, ker ste izbrali izdelek Beko. Upamo, da vam bo ta aparat, izdelan z visoko kakovostjo in moderno tehnologijo, nudil najboljšo učinkovitost. Zato pred uporabo izdelka pozorno preberite ta priročnik in vso drugo priloženo dokumentacijo.

Upoštevajte vse informacije in opozorila, ki jih vsebuje uporabniški priročnik. Na ta način boste zaščitili sebe in izdelek pred morebitnimi nevarnostmi.

Shranite uporabniški priročnik. Če izdelek izročite nekomu drugemu, priložite tudi navodila. Ta priročnik vsebuje garancijske pogoje, informacije o uporabi in načine odpravljanja težav za vaš izdelek.

Simboli in njihovi opisi v uporabniškem priročniku:



Nevarnost, ki lahko privede do poškodb ali celo smrti.



Pomembne informacije in koristni nasveti za uporabo.



Preberite uporabniški priročnik.



Opozorilo za vročo površino.

OPOMBA Nevarnost, ki lahko privede do stvarne škode na izdelku ali okoljske škode.

Arçelik A.Ş.

Karaağaç caddesi No:2-6
34445 Sütlüce/Istanbul/TURKEY

Made in TURKEY

Kazalo vsebine

1 Varnostna navodila	42	6.1.2 Meso, ribe in perutnina	64
1.1 Predvidena uporaba	42	6.1.3 Žar	65
1.2 Varnost otrok, ranljivih oseb in domačih živali	42	6.1.4 Jedi za preizkus	66
1.3 Električna varnost	43	7 Vzdrževanje in čiščenje	67
1.4 Varnost pri transportu	44	7.1 Splošne informacije o čiščenju	67
1.5 Varnost pri namestitvi	45	7.2 Čiščenje dodatkov	69
1.6 Varnost pri uporabi	45	7.3 Čiščenje upravljalne plošče	69
1.7 Opozorila glede temperature	46	7.4 Čiščenje notranjosti pečice (območja za peko)	69
1.8 Uporaba dodatkov	46	7.5 Enostavno čiščenje s paro	70
1.9 Varnost pri peki	46	7.6 Čiščenje vratc pečice	70
1.10 Varnost pri vzdrževanju in čiščenju	47	7.7 Demontaža notranjega stekla vratc pečice	71
2 Navodila v zvezi z varovanjem okolja	47	7.8 Čiščenje luči v pečici	72
2.1 Direktiva o odpadkih	47	8 Odpravljanje težav	73
2.1.1 Skladnost z direktivo OEEQ in odlaganje odpadnega izdelka ...	47		
2.2 Informacije o embalaži	48		
2.3 Priporočila za varčevanje z energijo	48		
3 Vaš izdelek	49		
3.1 Predstavitev izdelka	49		
3.2 Predstavitev upravljalne plošče in njena uporaba	49		
3.2.1 Upravljalna plošča	50		
3.2.2 Predstavitev upravljalne plošče pečice	50		
3.3 Funkcije delovanja pečice	50		
3.4 Dodatki za izdelek	51		
3.5 Uporaba dodatkov k napravi	52		
3.6 Tehnični podatki	55		
4 Prva uporaba	56		
4.1 Nastavitev pri prvi uporabi	56		
4.2 Prvo čiščenje	56		
5 Uporaba pečice	57		
5.1 Splošne informacije glede uporabe pečice	57		
5.2 Uporaba upravljalne enote pečice	57		
5.3 Nastavitve	59		
6 Splošne informacije o peki	61		
6.1 Splošna opozorila glede peke v pečici	61		
6.1.1 Pekovski izdelki in pečene jedi .	62		

1 Varnostna navodila

- V tem razdelku so navedena varnostna navodila, ki jih je treba upoštevati, da se prepreči nevarnost telesnih poškodb ali materialne škode.
- Če izdelek izročite drugi osebi za osebno uporabo ali kot rabljen izdelek, morate priložiti tudi uporabniški priročnik, nalepke izdelka ter druge ustrezne dokumente in dele.
- Naše podjetje ne odgovarja za škodo, ki lahko nastane zaradi neupoštevanja teh navodil.
- Neupoštevanje teh navodil razveljavi morebitno garancijo.
- Namestitev in popravila mora vedno izvesti proizvajalec, pooblaščen serviser ali oseba, ki jo določi uvoznik.
- Uporabljajte samo originalne rezervne dele in dodatke.
- Ne izvajajte popravil ali zamenjave nobenega dela aparata, razen če je to izrecno navedeno v uporabniškem priročniku.
- Ne izvajajte tehničnih sprememb izdelka.

1.1 Predvidena uporaba

- Ta izdelek je namenjen za uporabo v gospodinjstvu. Ni primeren za komercialno uporabo.
- Izdelka ne uporabljajte v vrtovih, na balkonih ali drugih okoljih na prostem. Ta izdelek je namenjen uporabi v gospodinjstvu in v kuhinjah za osebje, pisarnah in drugih delovnih okoljih.
- **OPOZORILO:** Ta naprava se sme uporabljati le za kuhanje. Uporaba v druge namene, npr. za ogrevanje prostorov, ni dovoljena.
- Pečica se lahko uporablja za odmrzovanje, peko, cvrtje in pečenje na žaru.
- Ta naprava se ne sme uporabljati za ogrevanje, segrevanje krožnikov, obešanje brisač na ročaje ali sušenje perila.

1.2 Varnost otrok, ranljivih oseb in domačih živali

- Otroci, stari 8 let ali več, in osebe z zmanjšanimi fizičnimi, senzoričnimi ali duševnimi zmožnostmi ali s premalo izkušnjami in znanja lahko

uporabljaajo ta izdelek, če jih kdo nadzira ali seznanen z varno uporabo in nevarnostmi, ki so povezane z uporabo izdelka.

- Otroci se z napravo ne smejo igrati. Otroci naprave ne smejo čistiti in vzdrževati, razen če so pod nadzorom odrasle osebe.
- Te naprave naj ne uporabljajo osebe (tudi otroci) z zmanjšanimi telesnimi, čutilnimi ali duševnimi sposobnostmi, razen če so pod nadzorom ali pa so jim bili dani napotki glede varne uporabe.
- Otroci naj bodo pod nadzorom, da se z napravo ne bi igrali.
- Električni aparati so nevarni za otroke in domače živali. Otroci in domače živali se z napravo ne smejo igrati, plezati nanjo ali vstopati vanjo.
- Na aparat ne postavljajte predmetov, ki jih lahko dosežejo otroci.
- **OPOZORILO:** Med uporabo so površine, dosegljive na dotik, lahko vroče. Otroci naj se ne zadržujejo v bližini naprave.
- Embalažo hranite izven dosega otrok. Obstaja nevarnost poškodb in zadušitve.
- Ko so vratca odprta, ne postavljajte težkih predmetov nanje in ne dovolite otrokom,

da sedijo na njih. Pečica se lahko prevrne ali pa se poškodujejo tečaji.

- Preden napravo zavržete, zaradi varnosti odrežite vtič in poskrbite, da naprava ne bo več delovala.



1.3 Električna varnost

- Napravo priključite v ozemljeno vtičnico, zaščiten z varovalko z vrednostjo, ki je navedena na tipski nalepki. Ozemljitev naj izvede kvalificirani električar. Naprave ne uporabljajte brez ozemljitve v skladu z lokalnimi/nacionalnimi predpisi.
- Vtič ali električni priključek naprave mora biti na dobro dostopnem mestu (kjer ne bo vpliva plamenov štedilnika). Če to ni mogoče, mora biti v električno inštalacijo vgrajen odklopnik (varovalka, stikalo, stikalo na ključ ipd.) za izklop naprave v skladu s predpisi za električno napeljavo. Odklopnik mora prekiniti vse pole od omrežja.
- Med nameščanjem, popravili ali prenašanjem naprava ne sme biti priključena na električno omrežje.

- Vtič priklopite v vtičnico, ki ima enako napetost in frekvenco, kot je navedeno na tipski ploščici.
 - Če vaš izdelek nima električnega kabla, uporabite električni napajalni kabel, opisan v razdelku »Tehnični podatki«.
 - Električni kabel ne sme biti stisnjen pod aparatom ali med aparatom in steno. Na kabel ne postavljajte težkih predmetov. Kabla ne prepogibajte, stiskajte in naj ne bo v stiku z vročimi površinami.
 - Hrbtna površina naprave se med uporabo segreje. Kabel se ne sme dotikati hrbtne površine, saj se lahko poškoduje.
 - Kabel se ne sme zagostiti med vratci pečice in ne sme biti napeljan prek vročih površin. Če tega ne upoštevate, se lahko izolacija kablov stopi, kar lahko povzroči požar zaradi kratkega stika.
 - Uporabljajte samo originalen kabel. Ne uporabljajte poškodovanih kablov in kabelskih podaljškov.
 - Če je kabel poškodovan, ga mora zamenjati proizvajalec, pooblaščen servis ali oseba, ki jo določi uvoznik, da se preprečijo morebitne nevarnosti.
 - **OPOZORILO:** Pred zamenjavo žarnice v pečic odklopite napravo od električnega napajanja, da preprečite nevarnost električnega udara. Odklopite napravo ali izključite varovalko.
- Če ima izdelek napajalni kabel in vtič:
- Naprave ne priključujte v razrahljano, demontirano, polomljeno, umazano, mastno vtičnico ali vtičnico, ki lahko pride v stik z vodo (npr. če voda kaplja z delovne površine).
 - Ne dotikajte se vtiča z mokrimi rokami! Izdelka ne odklapljajte z vlečenjem kabla. Pri odklapljanju vedno držite vtič.
 - Vtič mora biti trdno vstavljen v vtičnico, da ne pride do iskrenja.



1.4 Varnost pri transportu

- Pred transportiranjem aparata ga odklopite od električnega omrežja.
- Izdelek je težak, zato naj ga prenašata najmanj dve osebi.

- Za prenašanje ali premikanje aparata ne uporabljajte vrat in/ali ročaja.
- Med prenašanjem ne postavljajte drugih predmetov na aparat in prenašajte aparat v pokončni legi.
- Pred prenašanjem aparata ga ovijte s penasto folijo ali debelejšo lepenko ter ga ovijte z lepilnim trakom. Izdelek tesno ovijte z lepilnim trakom, da zaščitite odstranljive ali premične dele izdelka in izdelek pred poškodbami.
- Vse dele aparata pregledajte glede poškodb, nastalih med transportom.

1.5 Varnost pri namestitvi

- Pred namestitvijo aparata preverite, ali je nepoškodovan. Če je aparat poškodovan, ga ne nameščajte.
- Aparata ne postavljajte poleg virov toplote (radiatorjev, peči itd.).
- Okolica vseh rež za prezračevanje naj bo vedno prosta.
- Aparat ne sme biti nameščen za okrasnimi vrati, saj se lahko v nasprotnem pregreje.

1.6 Varnost pri uporabi

- Poskrbite, da izdelek po vsaki uporabi izključite.
- Če naprave dalj časa ne boste uporabljali, izvlecite vtič iz vtičnice ali odstranite varovalko iz podnožja.
- Ne uporabljajte okvarjene ali poškodovane naprave. V primeru okvare ali poškodbe naprave odklopite električne in plinske povezave in pokličite pooblaščen servis.
- Če so steklena vratca odstranjena ali zlomljena, naprave ne uporabljajte.
- Ne stopajte na napravo z namenom, da bi dosegli višje postavljene predmete.
- Nikoli ne uporabljajte izdelka, če zaradi alkohola ali mamil niste prisebni ali imate oslABLJENO koordinacijo gibanja.
- V kuhinji ne hranite vnetljivih snovi, saj lahko pride do požara. V kuhinji ne shranjujte vnetljivih snovi.
- Ročaj pečice ni sušilnik za brisače. Pri uporabi naprave na ročaj ne obešajte brisač, rokavic in podobnih tekstilnih na ročaj izdelkov.
- Tečajji naprave se med odpiranjem in zapiranjem vratc premikajo in se lahko

zataknejo. Pri odpiranju in zapiranju vratc ne segajte v področje tečajev.

1.7 Opozorila glede temperature

- **OPOZORILO:** Dostopni deli aparata so med uporabo vroči. Pazite, da se ne dotikate aparata in grelnikov. Otroci, mlajši od 8 let, naj se ne zadržujejo ob aparatu brez prisotnosti odrasle osebe.
- V bližini naprave ne shranjujte vnetljivih ali eksplozivnih snovi, saj so površine aparata med delovanjem vroče.
- Ker se pri odpiranju vratc sprošča vroča para, se držite stran. Para lahko povzroči opekline dlani, obraza in oči.
- Med uporabo se aparat lahko segreje. Pazite, da se ne dotikate vročih delov, notranjosti pečice in grelnikov.
- Pri vstavljanju jedi v vročo pečico ali jemanju iz nje vedno nosite rokavice za zaščito pred visokimi temperaturami.

1.8 Uporaba dodatkov

- Pomembno je, da žično rešetko in pekače pravilno postavite na police. Za podrobne informacije glejte razdelek **Uporaba dodatkov**.

- Dodatki lahko med zapiranjem vratc poškodujejo steklena vratca. Dodatke vedno potisnite v pečico do konca.

1.9 Varnost pri peki

- Bodite previdni pri uporabi alkoholnih pijač v jedeh. Alkohol pri visoki temperaturi izhlapeva in lahko v stiku z vročimi površinami zagori.
- V kuhinji ne hranite ostankov hrane, rabljenega olja itd., saj lahko pride do požara. Pred peko odstranite vso grobo umazanijo.
- Nevarnost zastrupitve s hrano
Ne hranite jedi v pečici več kot 1 uro pred in po peki. V nasprotnem lahko pride do zastrupitve s hrano ali bolezni.
- V pečici ne grejte zaprtih konzerv ali steklenih kozarcev. Tlak, ki se ustvari v zaprti posodi, lahko povzroči eksplozijo.
- Položite papir za peko v posodo ali v dodatek k pečici (pekač, žična rešetka itd.) z naloženimi jedmi v pečico. Odrežite odvečni papir za peko, ki visi čez robove pekača ali posode, da se ne more dotikati sten pečice in grelnikov. Ne uporabljajte papirja za peko, če pečete pri

višji temperaturi, kot je predpisana najvišja temperatura papirja za peko.

Papirja za peko nikoli ne polagajte na dno pečice.

- Ne polagajte pekačev, krožnikov ali aluminijaste folije neposredno na dno pečice. Nakopičena toplota lahko poškoduje dno pečice.
- Med peko na žaru morajo biti vratca pečice zaprta. Vroče površine lahko povzročijo opekline!
- Jedi, ki niso primerne za peko na žaru, predstavljajo nevarnost požara. Na žaru pecite le jedi, ki so za visoko temperaturo žara primerne. Hrane prav tako ne postavljajte preblizu grelca za žar. To je najbolj vroče področje v pečici in maščobe se lahko vnamejo.



1.10 Varnost pri vzdrževanju in čiščenju

- Pred čiščenjem počakajte, da se naprava ohladi. Vroče površine lahko povzročijo opekline!
- Naprave ne čistite z razprševanjem ali polivanjem vode nanj. Obstaja nevarnost električnega udara!
- Za čiščenje ne uporabljajte parnih čistilnikov, saj lahko to privede do električnega udara.
- Za čiščenje sprednjega oz. zgornjega stekla vratc pečice (če obstaja) ne uporabljajte grobih abrazivnih čistil, kovinskih strgal, jeklene volne ali belil. Ti materiali lahko na steklu pustijo praske in razpoke.
- Upravljalna plošča naj bo vselej čista in suha. Če je površina vlažna ali umazana, bo upravljanje oteženo.

2 Navodila v zvezi z varovanjem okolja

2.1 Direktiva o odpadkih

2.1.1 Skladnost z direktivo OEE0 in odlaganje odpadnega izdelka

Ta izdelek je skladen z direktivo EU OEE0 (2012/19/EU). Ta izdelek ima klasifikacijski simbol za odpadno električno in elektronsko opremo (OEE0).



Ta izdelek je izdelan iz visokokakovostnih delov in materialov, ki jih je mogoče ponovno uporabiti in so primerni za recikliranje. Izdelka zato ob koncu njegove življenjske dobe ne odložite med običajne gospodinjne in druge odpadke. Oddajte ga na zbirno mesto za recikliranje električne in elektronske opreme. Za informacije o teh zbirnih mestih se lahko obrnete na lokalno

upravo. S pravilnim odlaganjem aparata pomagata preprečiti negativne posledice za okolje in zdravje ljudi.

Skladnost z direktivo RoHS:

Izdelek, ki ste ga kupili, je skladen z direktivo EU RoHS (2011/65/EU). Ne vsebuje škodljivih in prepovedanih snovi, ki so navedene v direktivi.

2.2 Informacije o embalaži

Embalažni materiali izdelka so izdelani iz snovi, ki jih je mogoče reciklirati v skladu z našimi nacionalnimi okoljskimi predpisi. Odpadne embalaže ne odložite med gospodinjne ali druge odpadke, ampak jo oddajte na zbirna mesta za embalažne materiale, ki jih določijo lokalne oblasti.

2.3 Priporočila za varčevanje z energijo

V skladu z uredbo EU 66/2014 lahko najdete informacije o energijski učinkovitosti na priloženem računu za izdelek.

Naslednji predlogi vam bodo v pomoč pri uporabi izdelka na ekološki in energijsko učinkovit način.

- Zamrznjeno hrano pred peko odmrznite.
- V pečici uporabljajte temno ali emajlirano posodo, ki bolje prevaja toploto.
- Če recept ali uporabniški priročnik svetujeta predgrevanje, to vedno upoštevajte. Med peko ne odpirajte vrat pečice prepogosto.
- 5 do 10 minut pred koncem peke izključite aparat. Lahko prihranite do 20 % električne energije, če uporabite preostalo toploto.
- Poskušajte pripravljati več jedi hkrati v pečici. Lahko pečete tako, da na rešetko postavite dva pekača. Lahko tudi pečete dve jedi drugo za drugo, s tem boste prihranili energijo, ker bo pečica še vroča.
- Pri peki v načinu Grelec ventilatorja Eko ne odpirajte vrat pečice. Če vratc ne odpirate, je temperatura v notranjosti optimizirana za varčevanje z energijo v načinu delovanja Grelec ventilatorja Eko in ta temperatura se lahko razlikuje od temperature, prikazane na zaslonu.

3 Vaš izdelek

3.1 Predstavitev izdelka

SL

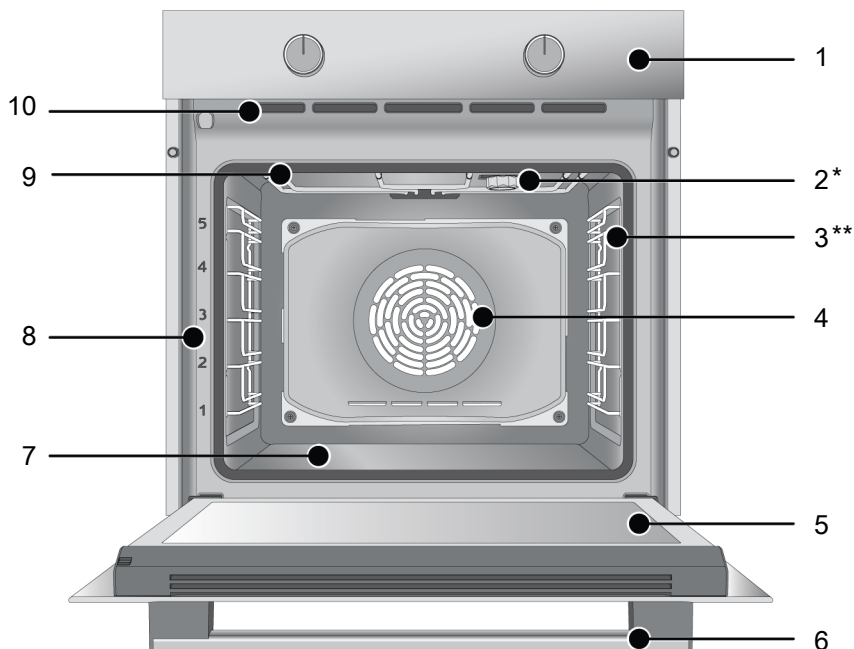

1 Upravljalna plošča

3 Žične police

5 Vratca

7 Spodnji grelnik (pod jekleno ploščo)

9 Zgornji grelnik

2 Lučka

4 Motor ventilatorja (za jekleno ploščo)

6 Ročaj

8 Položaji polic

10 Luknjice ventilatorja

* Odvisno od modela naprave. Vaš aparat morda nima lučke, ali pa se tip in mesto lučke razlikujeta od slike.

** Odvisno od modela naprave. Vaš izdelek morda ni opremljen z žičnimi policami. Na sliki je za primer prikazan model z žičnimi policami.

3.2 Predstavitev upravljalne plošče in njena uporaba

Ta razdelek vsebuje opis upravljalne plošče in osnovne načine njene uporabe. V odvisnosti od tipa naprave se nekatere slike lahko razlikujejo od dejanskega izdelka.

3.2.1 Upravljalna plošča

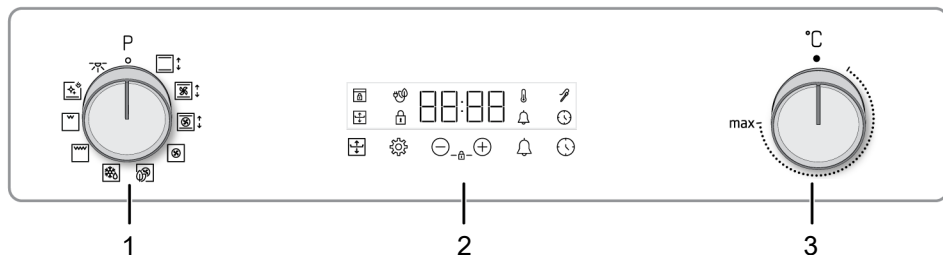

1 Gumb za izbiro funkcije

2 Časovnik

3 Gumb za izbiro temperature

Za upravljanje izdelka se uporabljajo gumbi, ki so lahko tudi skriti in je nanje treba pritisniti, da izskočijo. Pri teh modelih najprej pritisnite na ustrezeni gumb, da boste lahko upravljali pečico. Ko izvedete nastavitve, znova pritisnite na gumb, da se umakne.

3.2.2 Predstavitev upravljalne plošče pečice

Gumb za izbiro funkcije

Funkcije delovanja pečice lahko izbirate z gumbom za izbiro funkcij. Za izbiro zavrtite levo/desno iz zaprtega (zgornjega) položaja.

Gumb za temperaturo

Z gumbom za temperaturo lahko izberete temperaturo, ki jo želite kuhati. Obrnite v desno od zaprtega (zgornjega) položaja, da izberete.

Indikator notranje temperature pečice

Notranjo temperaturo pečice lahko vidite na prikazovalniku časovnika. Pečica se segreva, dokler ne doseže nastavljene temperature in to temperaturo vzdržuje, skrajno desno pa utripa 3-vrstična animacija segrevanja. Ko temperatura pečice doseže nastavljeno vrednost, se ta animacija ustavi in poleg nastavljene vrednosti temperature se neprestano prikazuje simbol "C".

Časovnik

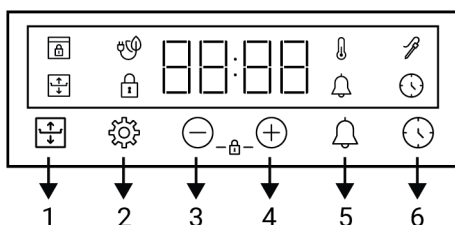

1

2 Tipka za nastavitve

3 Tipka za zmanjševanje

4 Tipka za povečevanje

5 Tipka za alarm

6 Tipka za nastavitev časa

Simbol na zaslonu

: Simbol za časa peke

:

: Simbol za alarm

: Simbol za sondo za meso *

: Simbol za zaklepanje

: Simbol za temperaturo

: Simbol za peko z eko ventilatorjem











: Simbol za zaklepanje vrat *

* Odvisno od modela naprave. Morda ni na voljo pri vašem aparatu.

3.3 Funkcije delovanja pečice

V tabeli funkcij pečice najdete načine uporabe, ki jih lahko uporabite pri vaši pečici, ter najvišje in najnižje temperature,

ki jih lahko proizvede vaša pečica. Vsi tukaj prikazani načini delovanja morda ne veljajo za vaš aparat.

Simbol funkcije	Opis funkcije	Temperaturno območje (°C)	Opis in uporaba
	Lučka v pečici	-	V pečici ne deluje noben grelec. Samo lučka v pečici sveti.
	Delovanje z ventilatorjem	-	Pečica ni segreti. Deluje samo ventilator (na zadnji steni pečice). Zmrznjena hrana v zrnih se pri sobni temperaturi počasi odtaja, pečena hrana se ohladi. Čas, potreben za odmrzovanje večjega kosa mesa, je daljši od časa odmrzovanja hrane v zrnih.
	Zgornji in spodnji grelec	40-280	Hrana se hkrati segreva od spodaj in od zgoraj. Primerno za torte, peciva ali pečiva in obare v pekačih. Peka se izvaja v samo enem pekaču.
	Spodnji grelec	40-220	Vključen je samo spodnji grelec. Primerno za hrano, ki se jo zapeče spodaj. To funkcijo uporabljajte tudi za enostavno čiščenje s paro.
	Zgornji in spodnji grelec s podporo ventilatorja	40-280	Vroč zrak, ki ga segrevata zgornji in spodnji grelec, se s pomočjo ventilatorja enakomerno porazdeli po vsej pečici. Peka se izvaja v samo enem pekaču.
	Grelec ventilatorja	40-280	Vroč zrak, ki ga segreva grelec ventilatorja, se s pomočjo ventilatorja enakomerno porazdeli po vsej pečici. Primerno za peko z več pekači na policah na različnih višinah.
	Grelec ventilatorja Eko	160-220	Da bi prihranili energijo, lahko uporabite to funkcijo namesto uporabe "Grelec ventilatorja" v območju 160–220 °C. Ampak; čas kuhanja bo nekoliko daljši.
	Funkcija »3D«	40-280	Delujejo zgornji grelec, spodnji grelec in grelec ventilatorja. Hrana se z vseh strani segreva hitro in enakomerno. Peka se izvaja v samo enem pekaču.
	Delni žar	40-280	Deluje manjši žar grelec na zgornji površini pečice. Primerno za peko na žaru manjših količin hrane.
	Poln žar	40-280	Deluje večji žar grelec na zgornji površini pečice. Primerno za peko na žaru večjih količin hrane.

3.4 Dodatki za izdelek

Vaša naprava ima lahko različne dodatke. V tem razdelku bodo opisani dodatki in njihova pravilna uporaba. Obseg dodatkov je odvisen od modela naprave. Vsi dodatki, opisani v uporabniškem priročniku, morda za vaš izdelek niso na voljo.

 Zaradi toplote se pekači znotraj aparata lahko deformirajo. Vendar pa to ne vpliva na njihovo uporabo. Ko se pekač ohladi, se znova vrne v osnovno obliko.

Standardni pekač

Uporablja se za pecivo, zmrznjeno hrano in cvrtje večjih kosov.

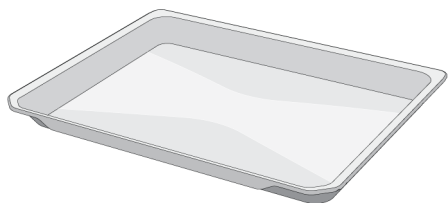

Žična rešetka

Uporablja se za peko ali postavljanje posode za peko ali kuhanje na želeno višino rešetke.

Na modelih z žičnimi policami :

Na modelih z žičnimi policami :

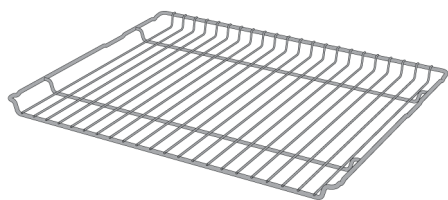
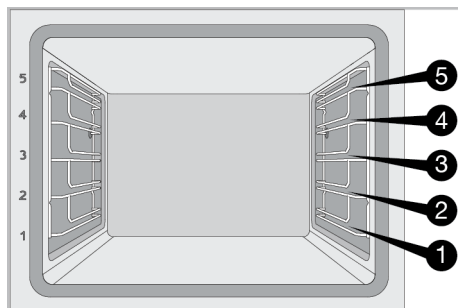

Na modelih brez žičnih polic :

Na modelih brez žičnih polic :

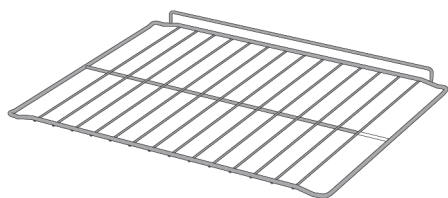
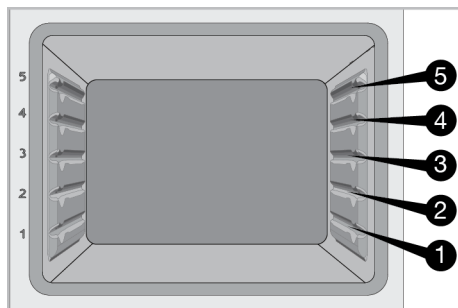

3.5 Uporaba dodatkov k napravi

Police za pekače

V pečici lahko postavite police na 5 različnih višin. Oznake polic lahko vidite tudi po številkah na sprednjem okviru pečice.

Postavitev žične rešetke na police

Na modelih z žičnimi policami :

Pomembno je, da rešetko pravilno namestite v pečico. Ko postavljate rešetko na želeno polico, mora biti odprti del spredaj. Rešetka mora biti pritrjena na zaustavljialno točko na žični polici. Ne sme se premakniti čez zaustavljialo in priti v stik s hrbtno steno pečice.

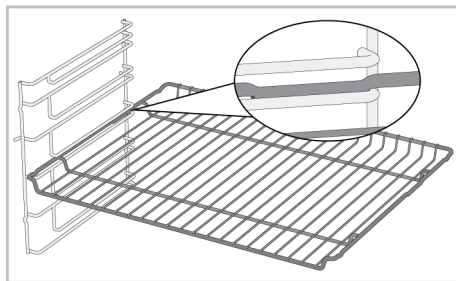

Na modelih brez žičnih polic :

Pomembno je, da rešetko pravilno namestite v pečico. Pri vstavljanju rešetke pazite na njeno orientacijo. Ko postavljate rešetko na zeleno polico, mora biti odprti del spredaj.

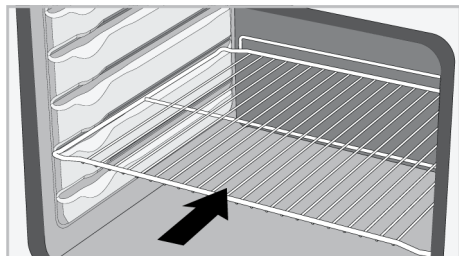
**Postavitev pekača na police****Na modelih z žičnimi policami :**

Pomembno je, da pekač pravilno položite v pečico. Ko postavljate pekač na zeleno polico, mora biti del z ročajem spredaj. Pekač mora biti pritrjen z zaustavljalom na žično polico. Ne sme se premakniti čez zaustavljalo in priti v stik s hrbtno steno pečice.

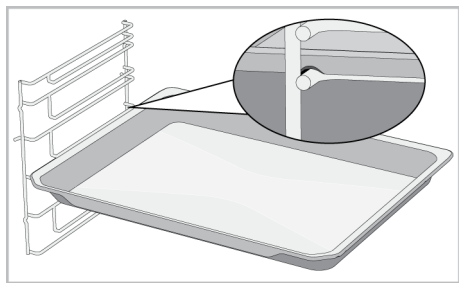
**Na modelih brez žičnih polic :**

Pomembno je, da pekač pravilno položite na stransko polico. Pri vstavljanju pekača pazite na njegovo orientacijo. Ko postavljate pekač na zeleno polico, mora biti del z ročajem spredaj.

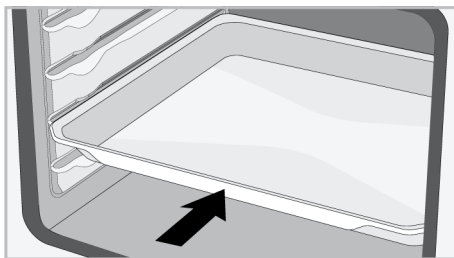
**Delovanje zaustavljala žične rešetke**

Predvidena je funkcija zaustavljala, ki preprečuje, da bi žična rešetka zdrsnila z žične police. S to funkcijo je odzemanje jedi iz pečice lažje in varnejše. Ko odstranjujete žično rešetko, jo potegnite naprej, dokler ne doseže zaustavljala. Da ga v celoti odstranite, jo povlecite čez zaustavljalo.

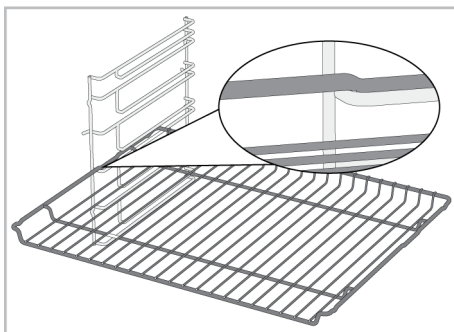
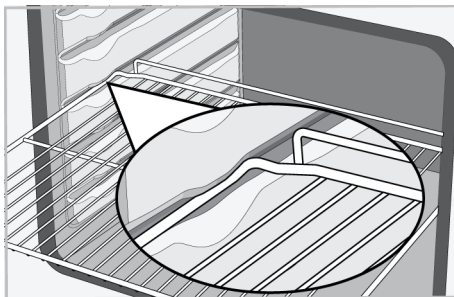
Na modelih z žičnimi policami :**Na modelih brez žičnih polic :****Funkcija zaustavitve pekača - Na modelih z žičnimi policami**

Predvidena je funkcija zaustavljala, ki preprečuje, da bi pekač zdrsnil z žične police. Ko odstranjujete pekač, ga sprostite z zadnjega zaustavljala in povlecite proti

sebi, dokler ne doseže zaustavljala. Da ga v celoti odstranite, ga povlecite čez zaustavljalo.

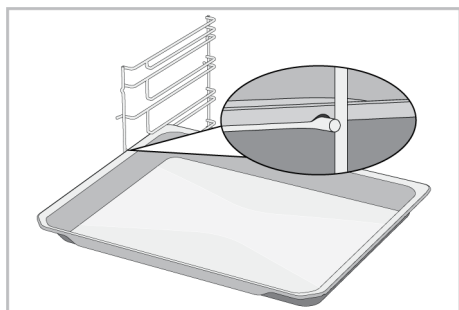

Pravilna postavitev žične rešetke in pekača na teleskopska vodila -Na modelih z žičnimi policami in teleskopskimi vodili

S teleskopskimi vodili lahko preprosto namestite in odstranite pekače ali žične rešetke. Ko uporabljate pekače ali žične rešetke s teleskopskimi vodili, pazite, da zatiči na sprednjem in zadnjem delu teleskopskih vodil ležijo ob robovih rešetke ali pekača (glejte sliko).

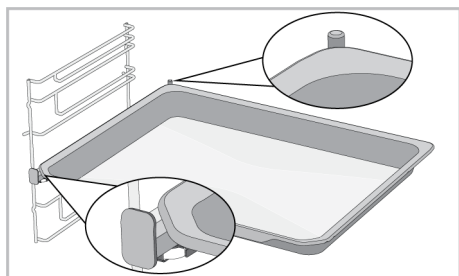
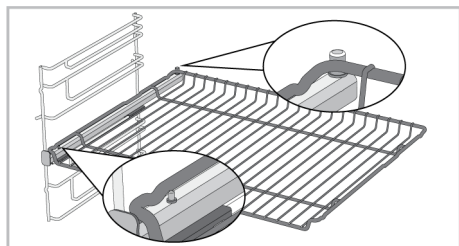

3.6 Tehnični podatki

Splošni podatki	
Zunanje mere izdelka (višina/širina/globina) (mm)	595 /594 /567
Vgradne mere pečice (višina x širina x globina) (mm)	590 - 600 /560 /min. 550
Napetost/frekvenca	220-240 V ~; 50 Hz
Vrste in preseki uporabljenih kablov, primernih za uporabo z aparatom	min. H05VV-FG 3 x 1,5 mm ²
Skupna poraba energije (kW)	3,3
Vrsta pečice	Večfunkcijska pečica

SL

Osnove: Podatki o energijski nalepki za električne pečice za uporabo v gospodinjstvu so v skladu s standardom EN 60350-1 / IEC 60350-1. Vrednosti so določene v funkcijah Zgornji in spodnji grelec ali (če obstaja) Zgornji in spodnji grelec s podporo ventilatorja pri običajni obremenitvi.

Energijski razred učinkovitosti je določen glede na to, ali je določena funkcija vgrajena v izdelek ali. 1-Grelec ventilatorja Eko , 2-Grelec ventilatorja , 3-Delni žar s podporo ventilatorja , 4-Zgornji in spodnji grelec.



Tehnični podatki izdelka se lahko spremenijo brez poprejšnjega obvestila zaradi izboljšanja kakovosti izdelka.



Slike v tem priročniku so shematske in se morda ne ujemajo popolnoma z izdelkom.





Vrednosti, navedene na nalepkah na izdelku ali v priloženi dokumentaciji, so pridobljene v laboratorijskih pogojih v skladu z zadevnimi standardi. Glede na pogoje delovanja in okoljske pogoje lahko te vrednosti odstopajo.

4 Prva uporaba

Pred prvo uporabo tega izdelka priporočamo, da izvedete postopke, opisane v naslednjih razdelkih.

4.1 Nastavitev pri prvi uporabi

 Pred uporabo pečice nastavite čas. Če ga ne nastavite, nekaterih modelov pečic ne bo mogoče uporabljati.

1. Ob prvem vklopu pečice na zaslonu utripata prikaz časa »12:00« in simbol .
2. Nastavite čas s tipkama .

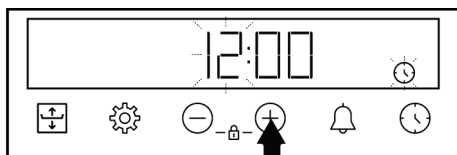



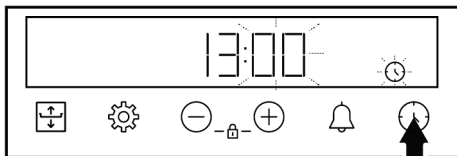

3. Da aktivirate polje za minute, se dotaknite  ali .

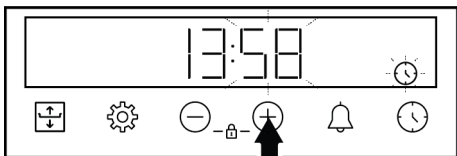

4. Pritisnite tipki , da nastavite minute.



5. Potrdite nastavev s pritiskom tipke .
- ⇒ Zdaj je čas nastavljen in simbol  na zaslonu izgine.

 Če časa ne nastavite, bosta prikaz časa »12:00« in simbol  utripala in pečice ne bo mogoče uporabljati. Če želite začeti uporabljati pečico, nastavite čas ali pa se dotaknite tipke , ko je prikazan čas »12:00«. Nastavitev časa lahko spremenite pozneje, kot je opisano v razdelku »Nastavitve«.

 Če pride do izpada elektrike, se nastavljeni čas ponastavi. Nastaviti ga bo treba znova.

4.2 Prvo čiščenje

1. Odstranite vso embalažo.
2. Iz pečice odstranite vse priložene dodatke.
3. Aparat naj deluje 30 minut, nato ga izklopite. Pri tem vsi ostanki in sloji, ki so v pečici ostali po proizvodnji zgorijo in se pečica očisti.
4. Ko vključite aparat, nastavite najvišjo možno temperaturo in način delovanja, pri katerem so vključeni vsi grelci vašega aparata. Glejte razdelek Funkcije delovanja pečice [► 50]. V naslednjem razdelku boste izvedeli, kako lahko upravljate pečico.
5. Počakajte, da se pečica ohladi.
6. Obrišite površine aparata z vlažno krpo ali gobico in jih nato obrišite s suho krpo.

Pred uporabo dodatkov:

Očistite dodatke, ki ste jih vzeli iz pečice, z raztopino vode in čistila ter mehko gobico.

OPOMBA: Nekateri detergenti ali čistilna sredstva lahko poškodujejo površino. Med čiščenjem ne uporabljajte abrazivnih detergentov, čistilnih praškov, čistilnih past ali ostrih predmetov.

OPOMBA: Med prvo uporabo lahko nekaj ur iz pečice uhaja dim in neprijeten vonj. To je normalno in za odstranjevanja potrebujete le dobro prezračevanje. Ne vdihavajte dima in vonja iz pečice.

5 Uporaba pečice

5.1 Splošne informacije glede uporabe pečice

Ventilator za hlajenje (Odvisno od modela naprave. Morda ni na voljo pri vašem aparatu.)

Vaš aparat je opremljen z ventilatorjem za hlajenje. Ventilator za hlajenje se vključi samodejno in po potrebi ter hladi sprednji del aparata in pohišstvo. Po izvedenem hlajenju se ventilator samodejno izključi. Vroč zrak izstopa nad vratci pečice. Teh odprtín za prezračevanje ne prekrivajte. V nasprotnem se pečica lahko pregreje. Ventilator za hlajenje deluje med uporabo pečice in po tem, ko pečico izključite (približno 20–30 minut po izklopu). Če uporabljate programsko uro pečice, se ventilator za hlajenje izključi ob koncu peke z ostalimi funkcijami. Uporabnik ne more nastavljati časa delovanja ventilatorja za hlajenje. Ta se izključi samodejno. To ni napaka.

Lučka v pečici

Lučka v pečici se vključi, ko vključite grelce. Pri nekaterih modelih lučka med peko ves čas sveti, pri drugih pa po določenem času ugasne.

Pri nekaterih funkcijah peke se lučka ne vklopi zaradi varčevanja z energijo.

Če želite, da lučka ves čas sveti, z gumbom za izbiranje funkcij izberite način Lučka v pečici.

5.2 Uporaba upravljalne enote pečice

Splošna opozorila za upravljalno ploščo pečice

- Najdaljši čas, ki ga lahko nastavite za peko, je 5 ur in 59 minut. Če pride do izpada elektrike, se program prekliče. Treba bo znova nastaviti program.





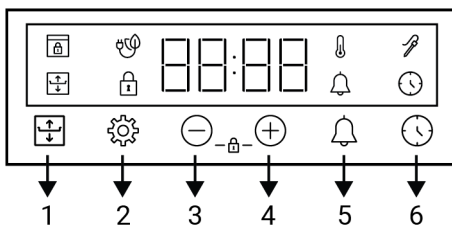



- Med prilagajanjem nastavitve ustrezní simboli na zaslonu utripajo. Počakajte trenutek, da se nastavitve shrani.
- Če ste izvedli katero od nastavitve peke, ure ni mogoče prilagoditi.
- Če je ob začetku peke nastavljen čas peke, bo na zaslonu prikazan preostali čas.
- Ko je nastavljen čas peke ali končni čas peke, lahko prekličete nastavitve, tako da pritisnete in za nekaj časa zadržite tipko .

Časovnik



- 1
- 2 Tipka za nastavitve
- 3 Tipka za zmanjševanje
- 4 Tipka za povečevanje
- 5 Tipka za alarm
- 6 Tipka za nastavitve časa

Simbol na zaslonu

-  : Simbol za časa peke
-  :
-  : Simbol za alarm
-  : Simbol za sondo za meso *
-  : Simbol za zaklepanje
-  : Simbol za temperaturo
-  : Simbol za peko z eko ventilatorjem
-  : Simbol za zaklepanje vrat *

* Odvisno od modela naprave. Morda ni na voljo pri vašem aparatu.

Vklop pečice

Ko z gumbom za izbiro funkcije izberete zeleno funkcijo peke in z gumbom za temperaturo nastavite določeno temperaturo, začne pečica delovati.

Izklop pečice

Gumb za izbiro funkcije in gumb za temperaturo zavrtite v položaj za izklop (navzgor).

Ročna nastavitve temperature in načina delovanja pečice

Pečico lahko upravljate ročno, tako da izberete temperaturo in način delovanja (funkcijo), ki bosta primerna za vašo jed, in pri tem ne uporabite programske ure.



1. Z gumbom za izbiro funkcije izberite zeleni način delovanja.
2. Z gumbom za temperaturo nastavite zeleno temperaturo peke.
 - ⇒ Pečica takoj začne delovati pri izbrani funkciji in temperaturi, na zaslonu pa se prikaže simbol . Ko temperatura v pečici doseže nastavljeno vrednost, simbol izgine. Pečica se ne izključi samodejno, saj pri ročni nastavitvi ne vnesete časa peke. Sami morate nadzorovati peko in izklopiti pečico. Ko je hrana pečena, gumb za izbiro funkcije in gumb za temperaturo zavrtite v položaj za izklop (navzgor).

Peka z nastavitvijo časa peke:

Če želite, da se pečica ob izteku časa samodejno izključi, izberite temperaturo in funkcijo delovanja glede na vašo hrano ter nastavite čas peke na časovniku.

1. Izberite zeleni način delovanja.
2. Držite tipko , dokler se na zaslonu ne prikaže simbol za čas peke.

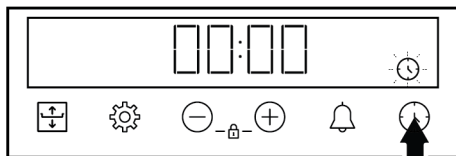

- Ko ste nastavili način delovanja in temperaturo, lahko s pritiskom na tipko nastavite čas peke na 30 minut, nato pa s tipkama / natančneje nastavite čas peke.

3. S tipkama / nastavite čas peke.

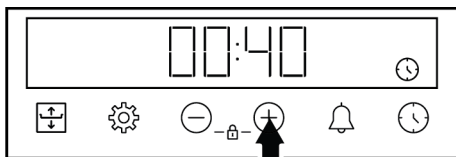

- V prvih 15 minutah čas peke narašča v korakih po 1 minuto, po 15 minutah pa v korakih po 5 minut.

4. Vstavite hrano v pečico in z gumbom za nastavitve temperature nastavite zeleno temperaturo.
 - ⇒ Takoj ko nastavite način delovanja in temperaturo, se pečica prične segrevati. Nastavljeni čas peke se začne odšteti in na zaslonu se prikaže simbol . Ko temperatura v pečici doseže nastavljeno vrednost, simbol izgine.
5. Po izteku nastavljenega časa peke se na zaslonu prikaže napis »End« (Konec), utripa simbol in piska časovnik.
6. Opozorilni zvok se oddaja dve minuti. Za izklop opozorilnega zvoka pritisnite katerokoli tipko. Opozorilni zvok se utiša in na zaslonu se prikaže trenutni čas.

Če želite, da se zgornja ali spodnja stran med peko v pečici bolj zapeče, lahko boljše rezultate dosežete s funkcijo »«. S to

funkcijo se peka prilagodi tako, da se zagotovi več toplote na zgornji ali spodnji površini.

i Funkcijo prilagodljive peke lahko uporabljate v funkcijah delovanja Zgornji in spodnji grelec, Funkcija »3D« in Zgornji in spodnji grelec s podporo ventilatorja, pri temperaturi od 150 °C do 250 °C.

i Če se temperatura in funkcija spremenita, medtem ko je aktivna funkcija prilagodljive peke, se funkcija prilagodljive peke samodejno prekliče.

Tabela priporočenih časov za prilagodljivo peko

V spodnji tabeli so navedeni predlagani časi prilagodljive peke glede na čas peke, ki ga nastavite za funkcijo prilagodljive peke.

i Če funkcija prilagodljive peke ni končana, se samodejno prekine po 15 minutah.

Čas peke (v minutah)	Čas uporabe funkcije prilagodljive peke (v minutah)
0–15	zadnjih 5
15–45	zadnjih 10
45 in več	zadnjih 15

Uporaba funkcije prilagodljive peke:

1. Začnete peko tako, da izberete funkcijo delovanja in temperaturo, pri kateri je aktivna funkcija prilagodljive peke.

i Funkcijo prilagodljive peke lahko uporabljate brez nastavitve časa peke, z ročnim upravljanjem ali z nastavitvijo časa peke.

2. Za površino, ki jo želite zapeči, se najprej enkrat dotaknete tipke .

⇒ Ob prvem dotiku pečica nadaljuje z normalnim delovanjem in na zaslону se poleg 3 črtic prikaže ena srednja črtica.

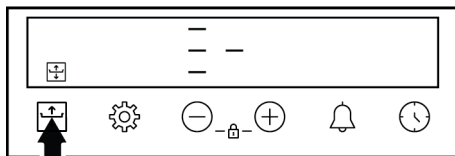

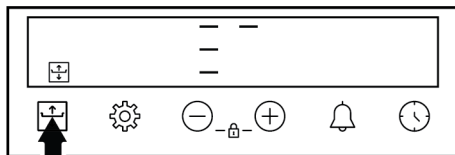

⇒ S ponovnim dotikom tipke  se aktivira stopnja cvrtja zgornje površine in na zaslону se poleg 3 črtic prikaže ena zgornja črtica.

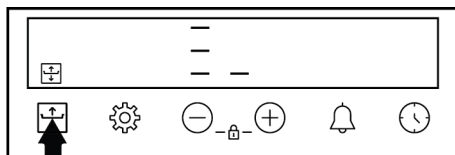

⇒ S ponovnim dotikom tipke  se aktivira stopnja cvrtja spodnje površine in na zaslону se poleg 3 črtic prikaže ena črtica na spodnji stopnji.



3. Simbol  še naprej sveti s pretečenim časom peke ali preostalim časom peke približno 5 sekund po nastavitvi.

i Če želite ročno preklicati funkcijo prilagodljive peke, pritisnite tipko , da pomaknete črtico stopnje poleg 3 črtic na zaslону na srednjo stopnjo.

i Zaradi varnosti peke je funkcija prilagodljive peke aktivna največ 15 minut. Nato se samodejno vrne na običajno stopnjo peke in simbol na zaslону izgine.



5.3 Nastavitve

Aktiviranje zaklepanja tipk

Z uporabo funkcije varovala tipk lahko programsko uro zaščitite pred motnjami.

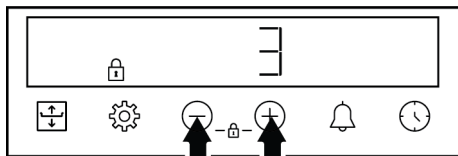
1. Hkrati držite tipki ⊕/⊖, dokler se na zaslonu ne prikaže simbol .





⇒ Na zaslonu se prikaže simbol  in začne se odštevanje 3-2-1. Ko se odštevanje konča, se aktivira zaklepanje tipk. Če se dotaknete katere koli tipke, ko je nastavljeno zaklepanje tipk, časovnik odda zvočni signal in utripa simbol .

 Če tipki ⊕/⊖ spustite pred koncem odštevanja, se zaklepanje tipk ne aktivira.

 Ko je vklopljeno zaklepanje tipk, ni mogoče uporabljati tipk časovnika. Varovalo tipk v primeru izpada električne energije ne bo preklicano.

Deaktiviranje zaklepanja tipk



1. Hkrati držite tipki ⊕/⊖, dokler simbol  ne izgine z zaslona.

⇒ Simbol  izgine z zaslona in zaklepanje tipk je onemogočeno.

Nastavitev alarma

Časovnik izdelka lahko uporabljate tudi za različna opozorila ali opomnike, ne samo za peko. Programska ura nima vpliva na delovanje pečice. Uporablja se za opozorila. Na primer, lahko nastavite opomnik, da je treba po določenem času obrniti meso v pečici. Ko nastavljeni časovnik poteče, se oglasi zvočno opozorilo.

 Najdaljši čas alarma, ki ga lahko nastavite, je 23 ur in 59 minut.

1. Držite tipko , dokler se na zaslonu ne prikaže simbol .

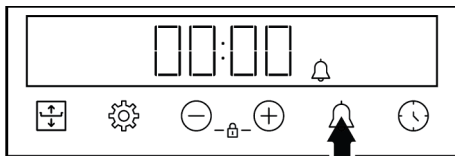

2. S tipkama ⊕/⊖ nastavite čas opozorila.

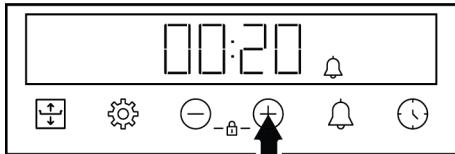

⇒ Alarm süresi ayarlandıktan sonra  sembolü sürekli görünür ve alarm süresi ekranda geri saymaya başlar. Alarm süresi ve pişirme süresi aynı anda ayarlanmış ise, kısa olan süre ekranda gösterilir.



3. Po končanem času alarma, začne simbol  utripati in vas opozori z zvokom.

Izklop opozorila

1. Po koncu alarma zvočno opozorilo traja dve minuti. Z dotikom katere koli tipke ustavite zvočno opozorilo.

⇒ Opozorilni zvok se utiša in na zaslonu se prikaže trenutni čas.

Preklic opozorila

1. Držite tipko , dokler se na zaslonu ne prikaže simbol  za ponastavitev časa alarma. Držite tipko ⊖, dokler se na zaslonu ne prikaže »00:00«.
2. Alarm lahko prekličete tudi tako, da dalj časa držite tipke .

Prilagoditev glasnosti

1. Držite tipko , dokler se na zaslonu ne prikaže ena od vrednosti **b-01-b-02-b-03**.

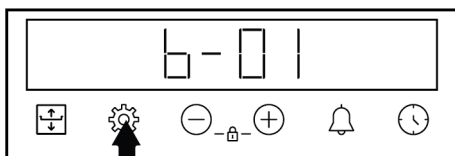

2. S tipkama ⊕/⊖ nastavite glasnost.
(b-01-b-02-b-03)

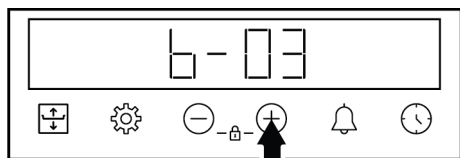

⇒ Dotaknite se tipke za potrditev ali počakajte in se ne dotaknite nobene tipke. Čez nekaj časa postane nastavljena glasnost aktivna.

Nastavitev svetlosti zaslona

1. Držite tipko , dokler se na zaslonu ne prikaže ena od vrednosti d-01-d-02-d-03.

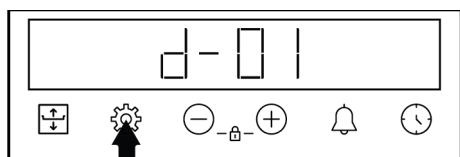

2. S tipkama ⊕/⊖ nastavite svetlost.
(d-01-d-02-d-03)

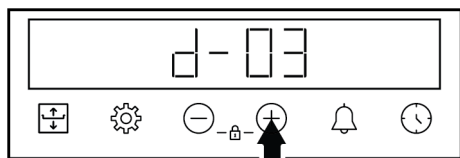

⇒ Dotaknite se tipke za potrditev ali počakajte in se ne dotaknite nobene tipke. Čez nekaj časa postane nastavljena svetlost aktivna.

6 Splošne informacije o peki

V tem razdelku najdete nasvete za pripravo in peko jedi.

Obenem ta razdelek opisuje jedi, ki jih je preizkusil proizvajalec, in najprimernejše nastavitve zanje. Predstavljene so tudi primerne nastavitve pečice za te jedi.

Nastavitev časa

Spreminjanje nastavljenih ure na pečici:

1. Držite tipko , dokler se na zaslonu ne prikaže simbol .

2. Nastavite čas s tipkama ⊕/⊖.

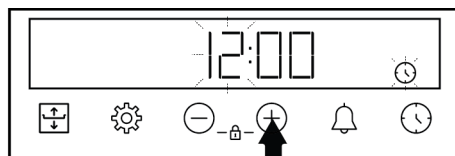

3. Da aktivirate polje za minute, se dotaknite ali .

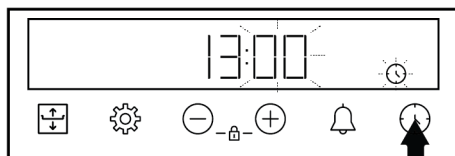

4. Pritisnite tipki ⊕/⊖, da nastavite minute.

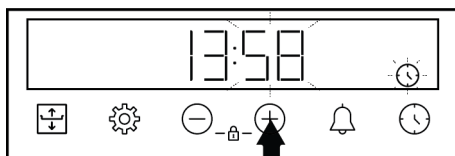

5. Potrdite nastavev s pritiskom tipke .

⇒ Zdaj je čas nastavljen in simbol na zaslonu izgine.

6.1 Splošna opozorila glede peke v pečici

- Ko odprete vratca pečice med ali po peki, iz nje uhaja vroča para. Para lahko povzroči opekline dlani, obraza in oči. Ko odpirate vratca pečice, se držite stran.
- Intenzivna para, ki se ustvarja med peko, lahko v notranjosti in izven pečice ter na delih pohištva nad pečico kondenzira zaradi temperaturne razlike. To je običajen fizikalni pojav.

- Temperatura in čas peke sta odvisna od vrste jedi, recepta in količine hrane. Zato so te vrednosti navedene zgolj kot priporočena območja.
- Pred pričetkom peke iz pečice vedno odstranite dodatke, ki jih ne potrebujete. Če v pečici pustite dodatke, jed morda ne bo pripravljena pravilno.
- Za jedi, ki jih boste pripravili po lastnih receptih, lahko upoštevate vrednosti v tabeli za podobne jedi.
- Z uporabo priloženih dodatkov si boste znatno olajšali pripravo jedi. Vedno upoštevajte opozorila in informacije, ki jih podaja proizvajalec posode.
- Papir za peko odrežite na primerno velikost glede na velikost posode, v kateri ga boste uporabili. Papir za peko, ki visi čez rob posode, se lahko vname in poslabša kakovost pripravljenih jedi. Papir za peko uporabljajte samo v zanj določenem temperaturnem območju.
- Za pravilno pripravo jedi položite posodo na priporočeno višino police. Med peko ne spreminjajte višine police.
- Če uporabljate papir za peko, bo spodnja stran peciva morda obarvana rjavo. V tem primeru boste morda morali podaljšati čas peke za približno 10 minut.
- Vrednosti, navedene v tabeli peke, so določene na podlagi preizkusov, izvedenih v našem laboratoriju. Vrednosti, primerne za vas, lahko odstopajo od teh vrednosti.
- Postavite vašo jed na polico, ki jo priporoča tabela za peko. Spodnja polica v pečici je označena kot polica 1.

Nasveti za peko tort

- Če je torta presuha, povišajte temperaturo za 10 °C in skrajšajte čas peke.
- Če je torta premokra, uporabite manjšo količino tekočine ali znižajte temperaturo za 10 °C.
- Če je zgornja površina torte zažgana, znižajte temperaturo in podaljšajte čas peke.
- Če je notranjost torte dobro pečena, zunanost pa še lepljiva, uporabite manj tekočine za testo, znižajte temperaturo in podaljšajte čas peke.

6.1.1 Pekovski izdelki in pečene jedi

Splošne informacije

- Za najboljše rezultate peke priporočamo uporabo aparatu priloženih dodatkov. Če boste uporabljali drugo posodo, izberite temno posodo, odporno na sprijemanje in na visoko temperaturo.
- Če je za pripravo jedi v tabeli predvideno predgrevanje, vstavite jed v pečico, ko je ta segreta.
- Če boste uporabili posodo na žični rešetki, položite posodo na sredino rešetke in ne preblizu zadnje stene.
- Za pripravo pekovskih izdelkov naj bodo vse sestavine sveže in pri sobni temperaturi.
- Postopek peke je odvisen od količine hrane in velikosti posode.
- Kovinski, keramični in stekleni pekači podaljšajo čas peke in spodnja površina peciva se ne zapeče enakomerno.
- Če je pecivo presuho, povišajte temperaturo za 10 °C in skrajšajte čas peke. Testo navlažite s prelivom iz mleka, olja, jajc in jogurta.
- Če se pekovski izdelki pečejo počasi, pazite, da pripravljeno testo ne prekipi iz pekača.
- Če je zgornja površina jedi zapečena, spodnja pa še ni pečena, ste morda na dno posode nanegli preveč namaza. Za enakomerno porjavelost pekovskih izdelkov nanosite namaz na testo enakomerno.
- Pekovske izdelke pecite v položaju in pri temperaturi, navedeni v tabeli za peko. Če spodnja površina peciva še ni dovolj zapečena, naslednjič pred koncem peke postavite pekač za nekaj časa na spodnjo polico.

Tabela za pripravo peciva in drugih jedi v pečici

Priporočila za peko v samo enem pekaču

Hrana	Uporabljen pribor	Način delovanja	Položaj police	Temperatura (°C)	Čas peke (minut, pribl.)
Pecivo na pekaču	Standardni pekač *	Zgornji in spodnji grelec	3	180	30 ... 40
Pecivo v modelu	Model za torto za na žično polico **	Grelec ventilatorja	2	180	30 ... 40
drobno pecivo	Standardni pekač *	Zgornji in spodnji grelec	3	160	25 ... 35
drobno pecivo	Standardni pekač *	Grelec ventilatorja	Na modelih z žičnimi policami : 3 Na modelih brez žičnih polic : 2	150	25 ... 35
Biskvit	Okrogli model za torto, premera 26 cm, s sponko za žično polico **	Zgornji in spodnji grelec	2	150	30 ... 40
Biskvit	Okrogli model za torto, premera 26 cm, s sponko za žično polico **	Grelec ventilatorja	2	155	30 ... 40
Piščoti	Pekač za pecivo *	Zgornji in spodnji grelec	3	170	25 ... 35
Piščoti	Pekač za pecivo *	Grelec ventilatorja	3	170	20 ... 30
Keksi	Standardni pekač *	Grelec ventilatorja	2	180	30 ... 40
Kruhek	Standardni pekač *	Zgornji in spodnji grelec	2	200	20 ... 30
Kruhek	Standardni pekač *	Grelec ventilatorja	3	180	20 ... 30
Cel kruh	Standardni pekač *	Zgornji in spodnji grelec	3	200	30 ... 40
Cel kruh	Standardni pekač *	Grelec ventilatorja	3	200	30 ... 40
Lazanja	Steklena/kovinska pravokotna posoda na žični polici **	Zgornji in spodnji grelec	2 ali 3	200	30 ... 40
Jabolčna pita	Črni okrogli kovinski model premera 20 cm, za na žično polico **	Zgornji in spodnji grelec	2	180	50 ... 65
Jabolčna pita	Črni okrogli kovinski model premera 20 cm, za na žično polico **	Grelec ventilatorja	3	170	50 ... 65
Pica	Standardni pekač *	Zgornji in spodnji grelec	2	200 ... 220	10 ... 20

Predlogi za peko z dvema pekačema

Hrana	Uporabljen pribor	Način delovanja	Položaj police	Temperatura (°C)	Čas peke (minut, pribl.)
drobno pecivo	2-Standardni pekač * 4-Pekač za pecivo *	Grelec ventilatorja	2 - 4	Na modelih z žičnimi policami :150 Na modelih brez žičnih polic :140	Na modelih z žičnimi policami : 25 ... 40 Na modelih brez žičnih polic : 30 ... 45
Piščoti	2-Standardni pekač * 4-Pekač za pecivo *	Grelec ventilatorja	2 - 4	170	25 ... 35
Keksi	1-Standardni pekač * 4-Pekač za pecivo *	Grelec ventilatorja	1 - 4	180	35 ... 45
Kruhek	2-Standardni pekač * 4-Pekač za pecivo *	Grelec ventilatorja	2 - 4	180	20 ... 30

Za vse vrste hrane je priporočljivo predgrevanje.

*Ti dodatki vaši napravi morda niso priloženi.

**Ti dodatki vaši napravi niso priloženi. Na voljo so v trgovinah.

Tabela z nasveti za peko z načinom delovanja Grelec ventilatorja Eko

- Pri uporabi funkcije Grelec ventilatorja Eko po začetku peke ne spreminjajte nastavitve temperature.

- Pri peki v načinu Grelec ventilatorja Eko ne odpirajte vrat pečice. Če vratc ne odpirate, je temperatura v notranjosti optimizirana za varčevanje z energijo in ta temperatura se lahko razlikuje od temperature, prikazane na zaslonu.
- V načinu Grelec ventilatorja Eko ne predgrevalite pečice.

Hrana	Uporabljen pribor	Položaj police	Temperatura (°C)	Čas peke (minut, pribl.)
drobno pecivo	Standardni pekač *	3	160	25 ... 35
Piščoti	Standardni pekač *	3	180	25 ... 35
Keksi	Standardni pekač *	3	200	45 ... 55
Kruhek	Standardni pekač *	3	200	35 ... 45

* Ti dodatki vaši napravi morda niso priloženi.

6.1.2 Meso, ribe in perutnina

Pomembno glede peke na žaru

- Če piščanca, purana ali večje kose mesa pred peko začinite z limoninim sokom in poprom, bo rezultat peke boljši.

- Kosi mesa s kostmi se pečejo 15 do 30 minut dlje kot kosi mesa v obliki filejev.
- Računajte s približno 4 do 5 minutami peke na centimeter debeline mesa.

- Ko čas peke poteče, hranite meso v pečici za približno 10 minut. Meso je enakomerneje sočno in pri rezanju sok ne izteka iz mesa.
- Ribe položite na sredinsko ali spodnjo polico na pladenj, odporen na toploto.
- Peka priporočenih jedi v tabeli peke z enim samim pekačem.

Tabela za pripravo mesa, rib in perutnine

Hrana	Uporabljen pribor	Način delovanja	Položaj police	Temperatura (°C)	Čas peke (minut, pribl.)
Pečenka (1 kg)	Standardni pekač *	Zgornji in spodnji grelec s podporo ventilatorja	3	15 minut 250/ maks., po 180 ... 190	60 ... 80
jagnječja krača (1,5-2 kg)	Standardni pekač *	Zgornji in spodnji grelec s podporo ventilatorja	3	15 minut 250/ maks, po 170	110 ... 120
Ocvrt piščanec (1,8-2 kg)	Žična rešetka * Postavite pekač na spodnjo polico.	Zgornji in spodnji grelec s podporo ventilatorja	2	15 minut 250/ maks, po 190	60 ... 80
Ocvrt piščanec (1,8-2 kg)	Žična rešetka * Postavite pekač na spodnjo polico.	Funkcija »3D«	2	15 minut 250/ maks, po 190	60 ... 80
Puran (5,5 kg)	Standardni pekač *	Zgornji in spodnji grelec s podporo ventilatorja	1	25 minut 250/ maks., po 180 ... 190	150 ... 210
Puran (5,5 kg)	Standardni pekač *	Funkcija »3D«	1	25 minut 250/ maks., po 180 ... 190	150 ... 210
Ribe	Žična rešetka * Postavite pekač na spodnjo polico.	Zgornji in spodnji grelec s podporo ventilatorja	3	200	20 ... 30
Ribe	Žična rešetka * Postavite pekač na spodnjo polico.	Funkcija »3D«	3	200	20 ... 30

Za vse vrste hrane je priporočljivo predgrevanje.

*Ti dodatki vaši napravi morda niso priloženi.

**Ti dodatki vaši napravi niso priloženi. Na voljo so v trgovinah.

6.1.3 Žar

Pri peki na žaru se rdeče meso, ribe in perutnina hitro spečejo, imajo hrustljivo skorjo in se ne izsušijo. Posebej primerne za peko so jedi, ki vsebujejo meso v obliki filejev, nabodala, klobase in sočna zelenjava (paradižnik, čebula itd.).

Splošna opozorila

- Jedi, ki niso primerne za peko na žaru, predstavljajo nevarnost požara. Na žaru pecite le jedi, ki so za visoko temperaturo žara primerne. Hrane prav tako ne

postavljajte preblizu grelca za žar. To je najbolj vroče področje v pečici in maščobe se lahko vnamejo.

- **Med peko na žaru morajo biti vratca pečice zaprta. Nikoli ne pecite na žaru z odprtimi vratci pečice Vroče površine lahko povzročijo opekline!**

Pomembno glede peke na žaru

- Pripravite kose jedi s podobno debelino in težo.
- Kose jedi, ki jih želite peči na žaru, položite na žično rešetko ali pladenj z žično rešetko ter jih porazdelite tako, da bodo v območju velikosti grelca za žar.

- Čas peke na žaru je odvisen od debeline kosov hrane.
- Položite rešetko ali pladenj z rešetko na zeleno višino police. Če pečete na rešetki, na najnižjo polico položite pekač za

zbiranje maščob. Pekač naj pokriva celotno območje grelca za žar. Ta pekač vaši napravi morda ni priložen. Za lažje čiščenje v pekač nalijte nekaj vode.

Tabela peke na žaru

Hrana	Uporabljen pribor	Položaj police	Temperatura (°C)	Čas peke (minut, pribl.)
Ribe	Žična rešetka	4 - 5	250/maks.	20 ... 25
piščančji kosi	Žična rešetka	4 - 5	250/maks.	25 ... 35
mesne kroglice (teletina) - 12 količina	Žična rešetka	4	250/maks.	20 ... 30
jagnječje zarebrnice	Žična rešetka	4 - 5	250/maks.	20 ... 25
Zrezek - (mesne kocke)	Žična rešetka	4 - 5	250/maks.	25 ... 30
Telečje zarebrnice	Žična rešetka	4 - 5	250/maks.	25 ... 30
Gratinirana zelenjava	Žična rešetka	4 - 5	220	20 ... 30
Toast	Žična rešetka	4	250/maks.	1 ... 3

Za pripravo hrane na žaru priporočamo 5 minut predgrevanja.
Po 1/2 skupnega časa peke na žaru obrnite kose hrane.

6.1.4 Jedi za preizkus

- Jedi iz te tabele za peko so bile pripravljene v skladu s standardom EN 60350-1, ki določa pogoje preizkušanja aparatov v testnih laboratorijih.

Tabela za pripravo preizkusnih jedi

Priporočila za peko v samo enem pekaču

Hrana	Uporabljen pribor	Način delovanja	Položaj police	Temperatura (°C)	Čas peke (minut, pribl.)
Piščoti shortbread	Standardni pekač *	Zgornji in spodnji grelec	3	140	20 ... 30
Piščoti shortbread	Standardni pekač *	Grelec ventilatorja	Na modelih z žičnimi policami :3 Na modelih brez žičnih polic :2	140	15 .. 25
drobno pecivo	Standardni pekač *	Zgornji in spodnji grelec	3	160	25 ... 35
drobno pecivo	Standardni pekač *	Grelec ventilatorja	Na modelih z žičnimi policami : 3 Na modelih brez žičnih polic : 2	150	25 ... 35
Biskvit	Okrogli model za torto, premera 26 cm, s sponko za žično polico **	Zgornji in spodnji grelec	2	150	30 ... 40

Hrana	Uporabljen pribor	Način delovanja	Položaj police	Temperatura (°C)	Čas peke (minut, pribl.)
Biskvit	Okrogli model za torto, premera 26 cm, s sponko za žično polico **	Grelec ventilatorja	2	155	30 ... 40
Jabolčna pita	Črni okrogli kovinski model premera 20 cm, za na žično polico **	Zgornji in spodnji grelec	2	180	50 ... 65
Jabolčna pita	Črni okrogli kovinski model premera 20 cm, za na žično polico **	Grelec ventilatorja	3	170	50 ... 65

Predlogi za peko z dvema pekačema

Hrana	Uporabljen pribor	Način delovanja	Položaj police	Temperatura (°C)	Čas peke (minut, pribl.)
drobno pecivo	2-Standardni pekač * 4-Pekač za pecivo *	Grelec ventilatorja	2 - 4	Na modelih z žičnimi policami :150 Na modelih brez žičnih polic :140	Na modelih z žičnimi policami : 25 ... 40 Na modelih brez žičnih polic : 30 ... 45
Pišskoti shortbread	2-Standardni pekač * 4-Pekač za pecivo *	Grelec ventilatorja	2 - 4	140	15 ... 25

Za vse vrste hrane je priporočljivo predgrevanje.

*Ti dodatki vaši napravi morda niso priloženi.

**Ti dodatki vaši napravi niso priloženi. Na voljo so v trgovinah.

Žar

Hrana	Uporabljen pribor	Položaj police	Temperatura (°C)	Čas peke (minut, pribl.)
mesne kroglice (teletina) - 12 količina	Žična rešetka	4	250/maks.	20 ... 30
Toast	Žična rešetka	4	250/maks.	1 ... 3

Za pripravo hrane na žaru priporočamo 5 minut predgrevanja.
Po 1/2 skupnega časa peke na žaru obrnite kose hrane.

7 Vzdrževanje in čiščenje

7.1 Splošne informacije o čiščenju

Splošna opozorila

- Pred čiščenjem počakajte, da se naprava ohladi. Vroče površine lahko povzročijo opekline!

- Ne nanašajte čistil neposredno na vroče površine. To lahko povzroči trajne madeže.
- Napravo je treba po vsaki uporabi temeljito očistiti in posušiti. Čiščenje sveže umazanije je lažje in s tem se prepreči, da bi se ostanki hrane zažgali

pri naslednji uporabi. S tem se življenjska doba aparata podaljša in zmanjša se pogostost običajnih težav.

- Za čiščenje aparata ne uporabljajte parnih čistilnikov.
- Nekateri detergenti ali čistilna sredstva poškodujejo površino. neprimerna čistila so: belilo, čistila z vsebnostjo amoniaka, kislin ali kloridov, čistila za čiščenje s paro, sredstva za odstranjevanje vodnega kamna, čistila za odstranjevanje madežev in rje, abrazivna čistila (abrazivne kreme, praški, ostre in hrapave gobice, žične gobice, krpe za čiščenje, ki vsebujejo umazanijo in ostanke detergenta).
- Če aparat očistite po vsaki uporabi, ne potrebujete posebnih čistil. Aparat očistite z običajnim čistilom za pomivanje posode, toplo vodo in mehko krpo ali gobico, nato pa ga obrišite s suho krpo.
- Po čiščenju temeljito obrišite preostalo tekočino z aparata in tudi takoj očistite madeže od hrane, ki nastajajo med kuhanjem.
- Nobenega dela aparata ne pomivajte v pomivalnem stroju.

Površine iz nerjavečega jekla

- Za čiščenje površin in ročajev iz nerjavečega jekla ne uporabljajte kislin ali čistil, ki vsebujejo klor.
- Površine iz nerjavečega jekla lahko sčasoma spremenijo barvo. To je običajno. Po vsaki uporabi očistite z uporabo čistila, primerne za površine iz nerjavečega jekla.
- Očistite z mehko krpo, namočeno v milnico z blagim neabrazivnim čistilom, primernim za površine iz nerjavečega jekla, in brišite samo v eni smeri.
- Čim prej odstranite vodni kamen, olje, škrob, mleko in madeže od beljakovin s steklenih površin in površin iz nerjavečega jekla. Madeži lahko čez daljši čas povzročijo rjavenje.

- Čistila, ki jih popršite ali nanesete na površino, je treba čim prej pobrisati. Ostanke abrazivnih čistil na površini lahko pobelijo površino.

Emajlirane površine

- Po vsaki uporabi očistite emajlirane površine aparata z običajnim čistilom za pomivanje posode, toplo vodo in mehko krpo ali gobico, nato pa jih obrišite s suho krpo.
- Če ima vaš aparat vgrajeno funkcijo enostavnega čiščenja s paro, lahko to funkcijo uporabite za enostavno čiščenje svežih madežev. (Glejte Enostavno čiščenje s paro [► 70].)
- Za trdovratne madeže lahko uporabite čistilo za pečico in žar, ki ga priporoča spletna stran vaše blagovne znamke, in čistilno gobico, ki ne povzroča prask. Ne uporabljajte zunanjih čistilnikov.
- Pred čiščenjem se mora pečica celoti ohladiti. Čiščenje vročih površin predstavlja nevarnost požara in nastanek poškodb na emajliranih površinah.

Elektroforetično lakirane površine

- Stranske stene pečice so lahko zaščitene z emajlom ali elektroforetičnim lakom. To je odvisno od modela.
- Površine, zaščitene z elektroforetičnim lakom, imajo rahlo motno in porozno površino. Teh površin ni treba čistiti.
- Zahvaljujoč svoji porozni strukturi lahko površine, zaščitene z elektroforetičnim lakom, vpijajo olja in se pričnejo svetiti, ko so nasičene. V tem primeru je treba te dele zamenjati.

Steklene površine

- Pri čiščenju steklenih površin ne uporabljajte trdih kovinskih strgal in abrazivnih čistil. Ta lahko poškodujejo steklene površine.
- Aparat očistite z običajnim čistilom za pomivanje posode, toplo vodo in krpo iz mikrovlaknen, primerno za steklene površine, nato pa ga obrišite s suho krpo iz mikrovlaknen.

- Ostanke čistila obrišite s krpo, namočeno v čisto, hladno vodo, nato pa jih obrišite s suho krpo iz mikrovlaknen. Ostanke čistila lahko poškodujejo steklene površine.
- Za čiščenje sprijete umazanije nikoli ne uporabljajte nožev, jeklene volne ali podobnih strgal.
- Madeže kalcija (vodnega kamna) na steklenih površinah lahko odstranite z običajnimi sredstvi za odstranjevanje vodnega kamna, kot sta na primer kis in limonin sok.
- Če je površina močno umazana, nanesite čistilo na gobico in jo za nekaj časa položite na madež. Nato očistite stekleno površino z moko krpo.
- Razbarvanje in madeži na steklenih površinah so običajni in ne pomenijo okvare.

Plastični deli in barvane površine

- Po uporabi očistite plastične dele in barvane površine aparata z običajnim čistilom za pomivanje posode, toplo vodo in mehko krpo ali gobico, nato pa jih obrišite s suho krpo.
- Ne uporabljajte trdih kovinskih strgal in abrazivnih čistil. S tem lahko poškodujete površine.
- Preverite, da spoji komponent aparata niso vlažni in da v njih ni čistila. V nasprotnem lahko v teh spojih pride do korozije.

7.2 Čiščenje dodatkov

Dodatkov k aparatu ne čistite v stroju za pomivanje posode, razen če je v uporabniškem priročniku navedeno drugače.

7.3 Čiščenje upravljalne plošče

- Pri čiščenju upravljalne plošče in gumbov obrišite ploščo in gumbe z mehko, vlažno krpo in nato še s suho krpo. Pri čiščenju upravljalne plošče ne odstranjujte gumbov in tesnil. S tem lahko poškodujete upravljalno ploščo in gumbe.

- Pri čiščenju plošč iz nerjavečega jekla z gumbi ne uporabljajte čistila za nerjaveče jeklo v področju ob gumbih. Oznake okrog gumbov se lahko izbrišejo.
- Upravljalno ploščo očistite z mehko, vlažno krpo, nato pa jo posušite s suho krpo. Če ima vaš aparat funkcijo varovala tipk, jo aktivirajte pred čiščenjem upravljalne plošče. V nasprotnem primeru lahko pride do sproženja katere od tipk.

7.4 Čiščenje notranjosti pečice (območja za peko)

Upoštevajte korake čiščenja, opisane v razdelku »Splošne informacije o čiščenju« glede na vrste površin, ki so v vaši pečici.

Čiščenje stranskih sten pečice

Stranske stene pečice so lahko zaščitene z emajlom ali elektroforetičnim lakom. To je odvisno od modela. Pri modelih z elektroforetično lakiranimi površinami si oglejte razdelek Elektroforetično zaščitene stene.

Če ima vaš model žične police, jih pred čiščenjem sten odstranite. Nato dokončajte čiščenje, kot je opisano v razdelku »Splošne informacije o čiščenju« glede na vrste površin, ki so v vaši pečici.

Odstranjevanje stranskih žičnih polic

1. Odstranite sprednji nosilec polic, tako da ga potegnete stran od stene pečice.
2. Odstranite nosilce žičnih polic, tako da jih povlečete k sebi.

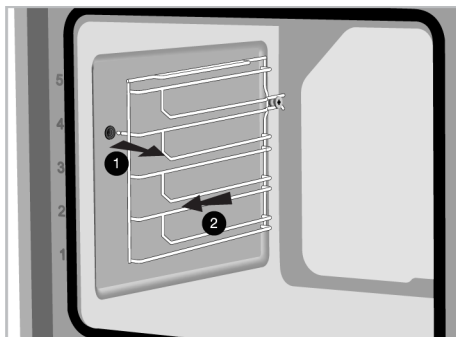

3. Da znova namestite nosilce polic, izvedite postopek v obratnem vrstnem redu.

7.5 Enostavno čiščenje s paro

S tem načinom čiščenja lahko odstranjujete svežo umazanijo, ki jo zmežča para v pečici in kondenzorane vodne kapljice na stenah pečice.

1. Iz pečice odstranite ves pribor.
2. Dodajte 500 ml vode v pekač in ga položite na drugo polico v pečici.

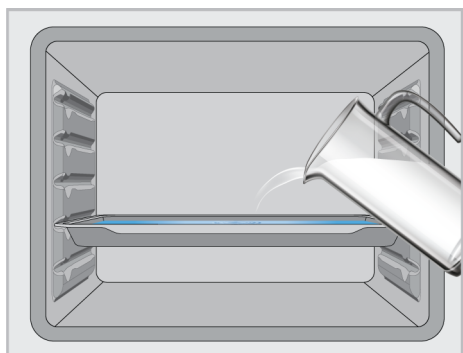

3. Nastavite pečico na enostavno čiščenje s paro in naj 15 minut deluje pri 100 °C. Nemudoma odprite vratca in obrišite notranje površine pečice z mokro krpo ali gobico. Pri odpiranju vratc bo iz pečice uhajala para. Ta lahko povzroči opekline. Pri odpiranju vratc bodite zelo previdni. Za trdovratno umazanijo očistite aparat z običajnim čistilom za pomivanje posode, toplo vodo in mehko krpo ali gobico, nato pa ga obrišite s suho krpo.

i Pri funkciji enostavnega čiščenja s paro dodana voda izpareva in se kondenzira na notranjih stenah in vratih pečice ter tako zmežča umazanijo. Ko se vrata pečice odprejo, lahko kondenz, ki nastane na vratih pečice, kaplja. Takoj ko odprete vrata pečice, obrišite kondenz.

(Odvsnio od modela naprave. Morda ni na voljo pri vašem aparatu.) Po kondenzaciji v pečici se lahko v kanalu korita pod pečico pojavi lužica ali vlaga. Po uporabi očistite kanal korita z vlažno krpo in ga nato posušite.



7.6 Čiščenje vratc pečice

Za čiščenje lahko vrata pečice in stekla vratc tudi demontirate. Demontaža vratc pečice je opisana v razdelkih »**Demontaža vratc pečice**« in »**Demontaža notranjega stekla vratc**«. Ko odstranite notranja stekla vratc, jih očistite s čistilom za pomivanje posode, toplo vodo in mehko krpo ali gobico, nato pa jih obrišite s suho krpo. Da odstranite vodni kamen s stekla vratc, uporabite kis in splaknite z vodo.

i Za čiščenje vratc in stekla pečice ne uporabljajte grobih abrazivnih čistil, kovinskih strgal, jeklene volne ali belil.

Demontaža vratc pečice

1. Odprite vrata pečice.
2. Odprite sponke na sprednjem podnožju tečajev vratc na levi in desni strani, tako da jih potisnete navzdol, kot je prikazano na sliki.
3. Uporabljajo se različni tipi tečajev (A), (B) ali (C), odvisno od modela. Naslednje slike prikazujejo načine odpiranja različnih tipov tečajev.
4. Tečaj tipa (A) se uporablja pri običajnih vratih.

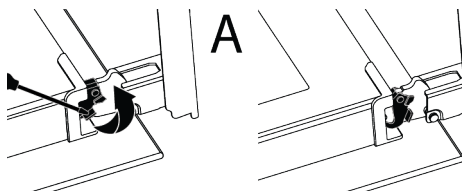

5. Tečaj tipa (B) se uporablja pri vratih z mehkim zapiranjem.

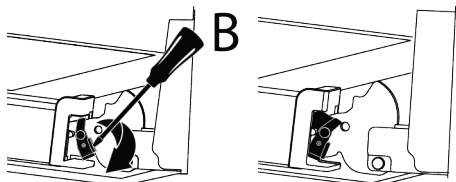

6. Tečaj tipa (C) se uporablja pri vratih z mehkim odpiranjem in zapiranjem.

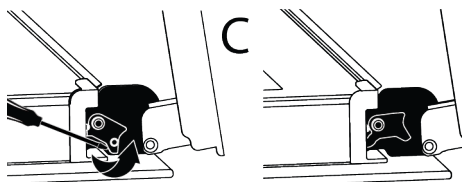

7. Odprite vratca v polodprti položaj.

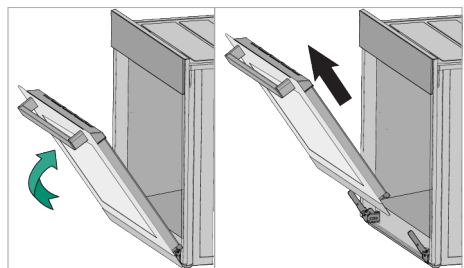

8. Vratca povlecite navzgor, da jih sprostite od levega in desnega tečaja, ter jih odstranite.

i Da znova namestite vratca, izvedite postopek v obratnem vrstnem redu. Pri montaži vratc ne pozabite zapreti sponk na podnožjih tečajev.

7.7 Demontaža notranjega stekla vratc pečice

Za čiščenje lahko demontirate notranje steklo vratc aparata.

1. Odprite vrata pečice.

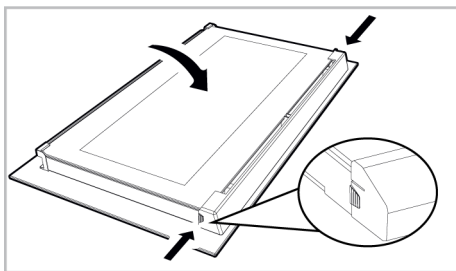

2. Povlecite plastični del, pritrjen na zgornji del vratc, proti sebi, tako da pritisnete na pritisne točke na obeh straneh dela, in ga nato odstranite.

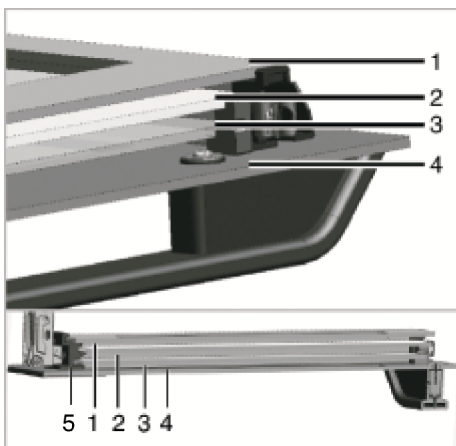

1 Prva notranja steklena plošča

2 Druga notranja steklena plošča

3 Tretja notranja steklena plošča

4 Zunanja steklena plošča

5 Plastični utor za steklo spodaj

3. Kot je prikazano na sliki, nežno privzdignite prvo notranje steklo proti **A** in ga nato izvlecite v smeri **B**.

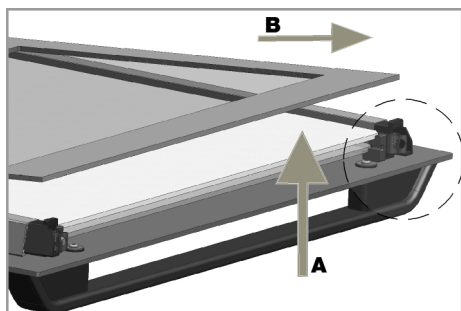

4. Ponovite isti postopek za demontažo drugega in tretjega stekla.



Prvi korak demontaže je menjava drugega in tretjega stekla (2, 3). Kot je prikazano na sliki, postavite poševni rob stekla na poševni rob plastičnega utora.

Mesto vgradnje drugega in tretjega stekla ni pomembno, saj sta stekli izmenljivi.

Ko pritrjujete prvo notranje steklo (1), pazite na smer tiskane strani na drugem notranjem steklu. Pomembno je, da so vsi spodnji vogali vseh notranjih stekel v spodnjih plastičnih utorih (5). Potisnite plastični del proti okvirju, da se zasliši »klik«.



Po čiščenju je treba vsa stekla znova vgraditi.

7.8 Čiščenje luči v pečici

Če se stekelce luči v pečici umaže, ga očistite s čistilom za posodo, toplo vodo in mehko krpo ali gobico, nato ga obrišite s suho krpo. Če je treba zamenjati žarnico, sledite korakom v naslednjem razdelku.

Zamenjava žarnice v pečici

Splošna opozorila

- Da preprečite električni udar pri menjavi žarnice, odklopite pečico od električnega omrežja in počakajte, da se ohladi. Vroče površine lahko povzročijo opekline!
- V to pečico je vgrajena običajna žarnica z močjo manj kot 40 W, višino manj kot 60 mm in premerom manj kot 30 mm, ali halogenska žarnica s podnožjem G9 z močjo manj kot 60 W. Žarnice so primerne za delovno temperaturo nad 300 °C. Žarnice za pečice lahko dobite pri pooblaščenih servisnih delavnicah kvalificiranih električarjih. Ta izdelek vsebuje žarnico energijskega razreda G.
- Položaj žarnice se pri vašem aparatu lahko razlikuje od slike.
- Žarnica za pečico ni primerna za uporabo v stanovanjskih prostorih. Namen te žarnice je osvetljevati prostor v pečici.
- Žarnica za pečico mora zdržati ekstremne pogoje, kot je na primer temperatura nad 50 °C.

Če ima vaša pečica okroglo lučko

1. Odklopite aparat iz električnega napajanja.
2. Odstranite zaščitno steklo, tako da ga zavrtite v nasprotni smeri urnega kazalca.

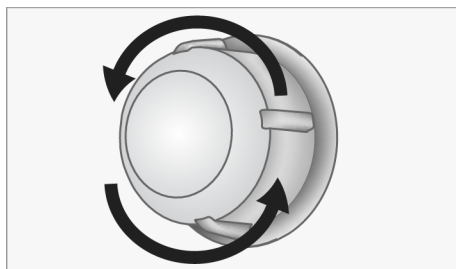

3. Če vaša žarnica ustreza tipu A na spodnji sliki, jo zavrtite, kot je prikazano, in jo zamenjajte z novo. Če je vaša žarnica tipa B, jo izvlcite, kot je prikazano na sliki, in jo zamenjajte z novo.

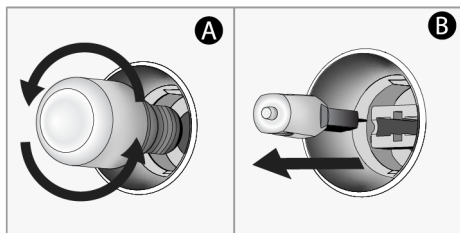

4. Znova namestite stekleni pokrov.

Če ima vaša pečica kvadratno lučko

1. Odklopite aparat iz električnega napajanja.
2. Odstranite žične rešetke v skladu z opisom.

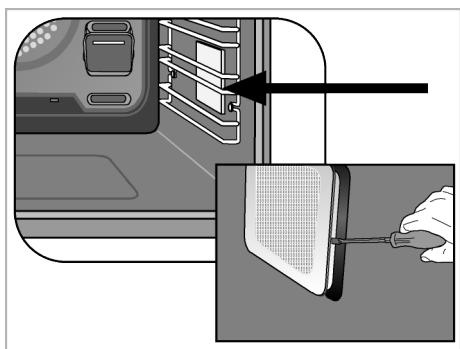

3. Z izvijačem privzdignite zaščitno stekelce. Najprej odstranite vijak, če je na kvadratni svetilki v vašem izdelku vijak.
4. Če vaša žarnica ustreza tipu A na spodnji sliki, jo zavrtite, kot je prikazano, in jo zamenjajte z novo. Če je vaša žarnica tipa B, jo izvlecite, kot je prikazano na sliki, in jo zamenjajte z novo.

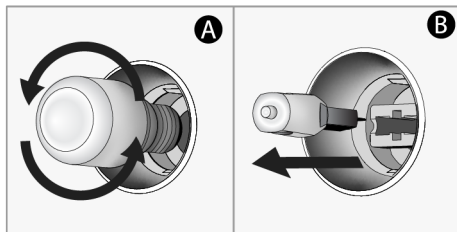

5. Znova namestite zaščitno stekelce in žične rešetke.

8 Odpravljanje težav

Če težava kljub upoštevanju navodil v tem razdelku ni odpravljena, se obrnite na prodajalca ali pooblaščen servis. Izdelka nikoli ne poskušajte popravljati sami.

Med delovanjem iz pečice uhaja para.

- Pojav pare med delovanjem je normalen pojav. >>> To ni napaka.

Med peko se pojavljajo kapljice vode

- Para, ki se ustvarja med peko, ob stiku s hladnimi površinami na zunanji strani aparata kondenzira in nastajajo kapljice vode. >>> To ni napaka.

Ko se aparat segreva ali ohlaja, se slišijo kovinski zvoki.

- Kovinski deli se zaradi temperature raztezajo in krčijo ter povzročajo zvoke. >>> To ni napaka.

Aparat ne deluje.

- Varovalka je morda okvarjena ali pregorela. >>> Preverite varovalke v omarici z varovalkami. Po potrebi jih zamenjajte ali ponastavite.
- Aparat ni priključen na (ozemljeno) električno vtičnico. >>> Preverite, ali je aparat priključen na električno vtičnico.
- (Če je aparat opremljen s časovnikom) Tipke na upravljalni plošči ne delujejo. >>> Če je vaš aparat opremljen z zaklepanjem, je morda to omogočeno. Onemogočite zaklepanje.

Lučka pečice ne sveti.

- Lučka pečice je morda okvarjena. >>> Zamenjajte žarnico v pečici.

- Ni elektrike. >>> Preverite, ali električno omrežje deluje, in preverite varovalke v omarici z varovalkami. Po potrebi zamenjajte ali ponastavite varovalke.

Pečica ne greje.

- Morda način delovanja pečice in/ali temperatura ni nastavljena. >>> Nastavite ustrezen način delovanja in/ali temperaturo.
- Ni elektrike. >>> Preverite, ali električno omrežje deluje, in preverite varovalke v omarici z varovalkami. Po potrebi zamenjajte ali ponastavite varovalke.

